

natuur- en vogelwacht culemborg

"HAK-AL"

4^e jaargang

december 1978

nr.: 12



*Jilles van der Veenburg
1978
Culemborg*

FAM. C. HEYNES

GOILBERDINGERSTR. 24

CULEMBORG

HAK-AL is het mededelingenblad van de Natuur- en Vogelwacht

Culemborg N.V.W.C.

Kontaktadres: Gerard van Zuylen - Zandstraat 32 A - Culemborg
03 45 0 - 39 22

Begeleiding
Jeugdgroep: Leo van de Kooy - Vliegerweg 3 - Culemborg
03 45 0 - 54 50

Coördinatie
Inventarisaties: Leo van de Kooy

Bibliotheek: Boeken en verslagen in Het Kompas

"Het Vogeljaar" Jaarabbonement 1979 door overschrijving van
f 13,50 op de girorekening van de N.V.W.C. met
vermelding van "Vogeljaar".

Lidmaatschap: Nieuwe leden opgeven bij de penningmeester
evenals adreswijzigingen

Penningmeester: Frans Waroux - Mendelssohnlaan 7 - Culemborg
03 45 0 - 53 93

Gironummer 34 33 35 1 t.n.v. F. Waroux -
rek. Natuur- en Vogelwacht - Culemborg

Contributie: Jeugdlidmaatschap f 5,-- per jaar
Volwassene f 10,-- per jaar
Gezinslidmaatschap f 15,-- per jaar
Buiten Culemborg f 15,-- per jaar

Klubhuis: Gebouw "Het Kompas" - kamer 2 -
Slotstraat 12 - Culemborg

Secr. Milieu-
werkgroep Betsy Wijnhoven - Goilberdingerstraat 1 -
Noordwest-Betuwe: Culemborg 03 45 0 - 52 21

Redaktieteam
en -adres: Harry en Jilles v.d. Warenburg, Triosingel 27, tel.: 5095
Harry Noordhuis, Ereprijs 27, tel.: 5912
Theo de Jong, Molenwal 45
Breun Jansen, Eikeboom 31, tel.: 4885

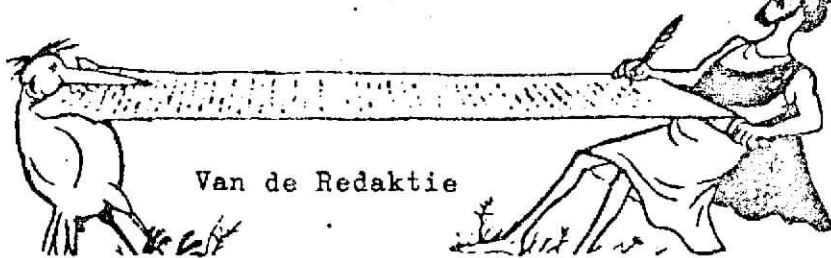

Van de Redactie

Met de feestdagen voor de boeg is hier dan al weer de laatste "Hak-al" van het jaar. Komend jaar 1979 is een lustrumjaar voor de N.V.W.C., we gaan dan namelijk de 5e jaargang van ons blad in!

Konden we vorige maand melden dat het redaktieteam uitgebreid was met Harry Noordhuis, nu is daar ook Theo de Jong aan toegevoegd. Ook hem heten we van harte welkom binnen ons team.

In het excursie-programma kunt u vinden dat de sluitingsdatum voor het inleveren van kopij voor het januarinummer gesteld is op 18 januari 1979. Dit is wel wat aan de late kant, maar ja met de feestdagen en nieuwjaarswensen e.d. zal het toch moeilijk blijken te zijn om in de eerste week van januari een blad te laten verschijnen.

Bij elk blad hebben we dit keer eens een waarnemingskaartje gevoegd, maak er de komende weken gebruik van. Nieuwe kaartjes zijn zoals bekend te verkrijgen bij Kars Veling, Vivaldistraat 9.

De redactie wenst verder iedereen prettige kerstdagen en een voorspoedig 1979 toe, echter niet zonder te vermelden dat de voorplaat is voorzien van ooievaars (zie ook het artikel op pag. 14, 15, 16 en 17), weer even schitterend getekend als we gewend zijn, door Jilles v.d. Warenburg.

Inhoud:

- pag. 3 - plantengroei op een braakliggend terrein, verslag van Berry Lucas en Kars Veling.
- pag. 5 - jaarverslag 1977 - 1978 van de Werkgroep Milieu Gelderland en Omstreken.
- pag. 9 - verslag van de excursie naar de Regulieren, door Paul van Veen.
- pag. 10 - verslag van een buitengewone vergadering van de N.V.W.C., door onze notulist, penningmeester, etc., etc. Frans Waroux.
- pag. 13 - resultaat kaskontrolé.
 - er zijn weer waarnemingskaartjes; maak er gebruik van!
 - de penningmeester, en wat daar zo al bij komt!
- pag. 14 - de ooievaar, door Theo de Jong.
- pag. 18 - felicitatie aan Arie en Lies van den Ham met de geboorte van hun zoon.
- pag. 19 - nieuws van de werkgroep voor natuurbehoud en milieubeheer "noordwest-betuwe".
- pag. 20 - waarnemingenlijst.
- pag. 21 - oproep vanuit de bibliotheek van de N.V.W.C.
 - braakballen pluizen in Het Kompas, door Hans Rietvink.
- pag. 22 - verslag van de maandelijkse vergadering in Het Kompas (20-11-1978).
- pag. 23 - verslag knotwilgen snoeien, door Jan Rietvink.
- pag. 24 - excursie-programma.

Plantengroei op een braakliggend terrein

Het afgelopen zomerhalfjaar hebben we de plantengroei bekeken van een braakliggend stuk grond van \pm 2 hectare gelegen in de hoek Meerkade - Weidsteeg. Twee jaar geleden was hier nog een houtopslagplaats en -zagerij aanwezig.

Aan de grote lijst van soorten die we hebben gevonden (\pm 130.) is te zien dat op zo'n ongebruikte lap grond niet alleen maar brandnetels groeien.

Een groot gedeelte van het terrein is bestraat met klinkers en over het algemeen is het vrij vochtig. Een belangrijk percentage staat 's winters en in het voorjaar onder water en hier zijn we dan ook planten tegengekomen die je in oever- en verlandingsvegetaties kunt aantreffen. Aan de soorten (o.a. mannagrass, pijptorkruid, grote egelskop, waterereprijs) is merkbaar dat de grond erg stikstofrijk is.

In de loop van de zomer vallen de plassen droog en komt er een modderige grond te voorschijn. We hebben hier soorten als veenwortel, moerasdroogbloem, blaartrekkende boterbloem en tandzaad zien verschijnen.

Aan de randen van het terrein is er een afwisselende plantengroei van nitrofiele planten, vochtminnende en planten van een iets drogere bodem en verder nog veel ruderaal soorten (d.w.z. soorten die op ruige plaatsen voorkomen). We hebben hier ook enkele adventieve en verwilderde soorten gevonden (luzerne, brandende liefde).

Dit is het resultaat van onze inventarisatie:

bereklaauw	melganzevoet	hopklaver
pijptorkruid	spiesmelde	liggende klaver
watertorkruid	uitstaande melde	akkerhoningklaver
fluitekruid	veldzuring	witte honingklaver
zevenblad	waterzuring	ringelwikke
grote watereppe (sloot)	watermunt	vogelwikke
engelwortel	hertsmunt	veldlathyrus
veenwortel	wolfspoot	luzerne
perzikkruid	bosandoorn	witte klaver
zwaluw tong	moerasandoorn	rode klaver
varkensgras	hondsdrif	grote lisdodde
zachte duizendknoop	hennepnetel	grote egelskop
Polygonium lapathifolium	paarse dovenetel	grote waterweegbree
subspec. palidum	witte dovenetel	middelste waterweegbree (?)
viltige duizendknoop	brunel	

lidrus
 heermoes
 holpijp
 moerasvergeetmijnietje
 moeraskers
 raket
 steenraket
 look zonder look
 herderstasje
 herik
 gele waterkers
 akkerkers
 kleine veldkers
 pinksterbloem
 akkerdistel
 speerdistel
 kruldistel
 klein hoefblad
 akkerkool
 klein kruiskruid
 canadese fijnstraal
 gewone melkdistel
 akkermelkdistel
 bijvoet
 paardebloem spec.
 echte kamille
 reukloze kamille
 schijfkamille
 gewone klis
 moerasdroogbloem

herfstleeuwetand
 madeliefje
 knikkend tandzaad
 jakobskruiskruid
 boerenwormkruid
 kruipende boterbloem
 scherpe boterbloem
 blaartrekkende boterbloem
 zilverschoon
 vijfvingerkruid
 rode waterereprijs
 haagwinde
 akkerwinde
 kleefkruid
 moeraswalstro
 gele lis
 grote brandnetel
 harig wilgeroosje
 wilgeroosje
 kattestaart
 basterdwederik spec.
 late guldenroede
 echte valeriaan
 slipbladige ooievaarsbek
 waterviolier (sloot)
 watermuur
 vogelmuur
 hoornbloem
 bitterzoet
 zwarte nachtschade

duizendblad
 muurpeper
 braam
 geoorde wilg
 grauwe wilg
 schietwilg
 esdoorn (kiem)
 popelier (kiem)
 * kroppaar
 zachte witbol
 kruipend struis-
 gras
 ijle dravik
 grote vossestaart
 kruipertje
 mannagrass
 engels raagrass
 beemdgrass
 straatgrass
 liesgrass
 rietgrass
 zomprus
 greppelrus
 ruige zegge
 stekelzegge
 pitrus
 grote weegbree
 smalle weegbree
 brandende liefde
 smeerwortel
 kroontjeskruid
 gewone klaproos

* Waarschijnlijk hebben we enkele soorten grassen, russen en zeggen gemist.

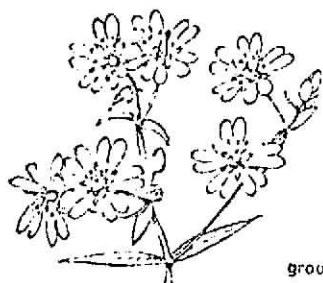

grootbloemmuur

Berry Lucas
Kars Veling

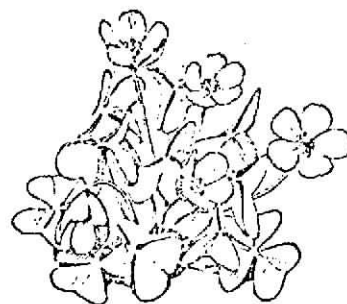

bosklave-zuring

Werkgroep Milieu Geldermalsen en Omstreken. (Lid van de Gelderse Milieufed.)
Sekretariaat: Duindoornstraat 18, 4191 KT Geldermalsen, tel. 03455 - 2153

JAARVERSLAG 1977 - 1978

Onze werkgroep was dit jaar wederom actief op die gebieden die zij ziet als haar terrein, n.l. milieubeheer en natuur- en landschapsbescherming. Dit schrijven mag daarvan verslag doen.

Tegen het bestemmingsplan "DE GENTEL" dat in hoofdzaak gaat over het gebied west van het NS-station G'malsen gingen we in beroep bij G.S. Wij konden niet verhinderen dat de akker, gelegen tussen de Deilse Dijk en de fa De Jong & Lavino, een industriële bestemming kreeg; wel eisten G.S. een 10m brede groenstrook oostelijk van de Vliet zodat een groene overgang ontstaat tussen agrarisch- en industriegebied. Interessant is overigens dat in het ontwerpplan tussen de watermolen en de provinciale weg S-105 14m hoge industrie gepland was. Die ramp is ons landschap bespaard gebleven; de VELUCO bouwde er een zuiveringsinstallatie (d.w.z. je ziet een 3m hoge ringdijk; over de voorbeeldige erfbeplantingshobby van de direktie hebben we al eerder bericht).

Wat die ZUIVERINGSINSTALLATIE aangaat: zoals al in ons vorig jaarverslag werd vermeld resulteerde ons bezwaarschrift tegen de af te geven hinderwetvergunning (stank en lawaai) in een geheel nieuw ontwerp. Omdat wij met eigen mensen niet konden beoordelen of dat nieuwe ontwerp aan onze bezwaren tegemoet kwam zochten we contact met de MILIEUWINKEL te Wageningen. Deze vroeg op zijn beurt advies aan de Rijks Agrarische Afvalwater Dienst te Arnhem wat tot de ontdekking leidde dat de R.A.A.D. zeer nauw bij de zaak betrokken was. Een bezoek van enkele milieuwinkeliers en één onzer aan de R.A.A.D. resulteerde in een zeer open gesprek met de adviserende ingenieur. Als gevolg daarvan wten we nu hoe de installatie werkt, wat er fout kan gaan en waarom, hoe dat te verhelpen is en dat er kinderziekten zullen optreden (wat te ruiken was; ook is het duidelijk geworden dat met alle macht gewerkt is om onze bezwaren op te vangen. Onze dank dient derhalve uit te gaan naar direktie Veluco, naar de Milieuwinkel en naar ir. ten Have van de R.A.A.D.

In pijnlijke tegenstelling met het voorgaande moeten we een aktie van een gemeentelijke overheid noemen. Te VUREN werd het recht van de burger om bezwaar te maken tegen ruimtelijke ordeningsplannen, desnoods tot voor de Kroon, effectief om zeep geholpen door B&W die een ontwerpbestemmingsplan niet op tijd lieten vaststellen door de Raad met gevolg dat het industrieterrein geen (beperkend) bestemmingsplan meer heeft. In het moedwillig ontstane vacuum kan de stankgigant Smits nu een 60m hoge stalen schoorsteen bouwen zonder dat iemand tegen deze aanwinst voor het rivierenland bezwaar kan maken. Tegen deze oplichterspraktijk blijkt de Wet op de Ruimtelijke Ordening ook al geen verweer te bezitten.

Het industrieterrein "DE LINGEWAARDEN" (!) te G'malsen was voor ons reden in beroep te gaan bij G.S.; inmiddels is dit voorheen zo fraaie uiterwaardje definitief volgebouwd. Interessant en verontrustend is dat de gemeentelijke adviseur op verschillende kaarten stukjes weg getekend had die, als de kaarten op de juiste wijze in elkaar geschoven worden, een brede ontsluitingsweg laten zien dwars door de woonwijken van 't Rot tot vlak bij de Uiterdijk. Wij verzochten daarom G.S. met klem de groensingels in de Lingewaarden goed te keuren in een eerste poging deze weg te blokkeren. Hier is sprake van een oud zeer: van meet af aan bestreden wij industrie op de Lingewaarden, mede vanwege de verkeersoverlast van een dergelijk terrein in het hart van een dorp. Nu de zaak er eenmaal ligt blijkt er -hoe bestaat het- verkeersoverlast te zijn en moet er een weg worden aangelegd. Rare jongens, die planologen.

Te BUREN verzochten wij B&W af te willen zien van een overbodig wandelpad tussen Aalsdijk en Aalswijksestraat, vooral wegens de verstoring van de gigantische vogelrijkdom ter plekke. Toen bleek dat het pad er hoe dan ook moest komen (onder het bewind van Karel de Grote schijnt iemand de Aalsdijk eens als voetpad gebruikt te hebben en sindsdien staat het op de gemeentelijke legger van wegen waar het niet van af te branden is) verzochten we B&W een aantal beperkingen op te willen leggen (geen brommers, 's nachts gesloten: de gehele Burensche huiszwaluwenbevolking slaapt er). Het resultaat is tot dusver somber.

De REGIONALE REINIGINGSDIENST RRD wil 30 jaar lang (!) het vuil van de gehele West Betuwe (!) storten aan en over de Zeekade tussen Geldermalsen en Wadenoijen. In een uitvoerig bezwaarschrift verzetten we ons tegen dit plan bij de Raad; we verloren met 2 - 13 wat 2 meer is dan we gewend zijn, dus er zit schot in het milieubesef van deze Raad. We zijn al in beroep bij G.S.

Het plan "KOM GELDERMALSEN" was voor ons aanleiding om naast waardering enige kritiek te uiten. Als belangrijkste daarvan: het boerderijtje van Vermeulen aan de Geldersestraatstoep dreigt gesloopt te worden door een optimist die denkt het dorp te kunnen verfraaien met een drie verdiepingen hoog kantoor. Kontakten met o.m. de Historische Kring West-Betuwe (penningm. Vaal wil best nieuwe leden noteren, tel. 03455 - 1263) leidden tot het inzicht het karakteristieke pand te kunnen redden door er een streekmuseum in te vestigen. De Raad legde ons bezwaarschrift naast zich neer maar sprak wel zijn waardering uit voor dit streven; het is tot dusver niet duidelijk wat we daar aan hebben. Contacten met de Kring zullen hopelijk spoedig leiden tot een Stichting die e.e.a. van de grond moet tillen. (Dit is niet gelukt, men leze verder op pag.4).

De plannen van de COME om in het kasteelbos van het dorp NEERIJNEN een stormbaan aan te leggen was uiteraard ook voor ons (naast vele anderen) aanleiding bij GS aan de alarmbel te trekken. De weerstand en de verontwaardiging van velen is zo groot dat we met enige hoop het besluit van GS tegemoet zien.

Het plan "BUITENGEBIED" van Waardenburg voorziet o.m. in een fatale aantasting van het gave dorp Neerijnen. Voor GS bepleitten we met klem verwerping van dat onderdeel van het plan, omdat het dorp al jaren wacht op een definitieve aanwijzing als beschermd dorpsgezicht; dan moet je het in de tussentijd niet verrijken met een nieuwbouwpuist temeer niet daar het dorp Waardenburg vlakbij een overmaats groot bestemmingsplan voor woningbouw bezit.

Soortgelijke ellende in BUREN; het onzalige plan om aan de Molenwal een school te bouwen werd voor de derde maal uit de archiefkist gehaald. Te vrezen valt dat het geschil met het mes op tafel en een advocaat achter de lessenaar uitgevochten gaat worden. De zaak is temeer te betreuren aangezien de Burensche kinderen allang (maar elders) in een nieuwe school les hadden kunnen krijgen van een prima stel onderwijzers die grote nadruk leggen op het belang van natuurbescherming.

Onze landelijke organisatie NATUUR & MILIEU verzocht ook ons bezwaar aan te tekenen tegen het voornemen van de Regering het Kroonberoep op bestemmingsplannen af te schaffen. Wij deden dit, daarbij met bitterheid konstaterend dat, althans in het verleden, Gemeenteraden milieubeheer en natuurbescherming toejuichen zolang het geld oplevert. Aangezien dat vrijwel nooit voorkomt neemt een Raad, gebiologeerd als hij is door geld, zelden een beslissing op ruime gronden en is een beroep op GS de eerste toetsing aan het algemeen belang en niet de tweede. De lezer heeft trouwens in de loop der jaren uit deze jaarverslagen kunnen leren dat wij meestal pas na beroep op GS enig resultaat boekten.

Het plan BUITENGEBIED GELDERMALSEN is hiervan een voorbeeld. In beroep bij GS (dus) volgden een paar glasheldere uitspraken die ook wel door de Raad hadden kunnen worden gedaan. Zo weten we pas nu, na vijf jaar sudderen, dat niet meer gebruikte olictanks (die dus gaan lekken) niet via een bestemmingsplan maar via een verordening aangepakt moeten worden. Verblijvend is overigens dat GS op ons verzoek de hoogspanningslijn van de PGEM verbood hoger te worden dan nu het geval is.

Ene meneer Baris is van plan aan de Meidoornweg te G'malsen een huis te bouwen op een plek met mooi geboomte; omwonenden verzochten ons om daar, zo mogelijk, wat aan te doen. Ons schrijven werd beantwoord door de BURGEMEESTER die mededeelde: "Het spreekt mijns inziens voor zich, dat ik zoveel mogelijk het geboomte, thans aanwezig op het desbetreffende terrein aan de Meidoornweg, zal sparen. De door mij aangetrokken architect heeft dan ook als eerste voorbereiding van het bouwplan de aanwezige bomen in kaart gebracht en tevens een en ander gefotografeerd."

Naar het zich laat aanzien schonk de HERINDELING ons prima burgemeesters. Baris voornoemd voert het milieubeheer hoog in het vaandel en voorin in zijn portefeuille. Westerbeek van Eerten, van Neerijnen, (wij kennen hem uit Est en Opijnen) wist jaren geleden al op eigen kracht te verklaren dat natuurbescherming in het propvolle Nederland van vitaal belang is. De konklusie kan slechts zijn dat VUREN zo snel mogelijk een herindelung moet ondergaan.

Te HAAFTEN wacht een stommitteit van 15 jaar geleden op een oplossing: het plan Kerkewaard. Ons bezwaarschrift (en dat van vele anderen) werd door de Raad ongegrond verklaard; we zijn niet beter gewend. We zijn momenteel in beroep bij GS; aangezien een overspannen industrieel er naar eigen zeggen f 12 milj. ingestopt heeft kan het nog best spannend worden.

Ons verzoek aan B&W van G'malsen om minder rigoreus BERMEN EN DIJKHELLINGEN te maaien werd genuanceerder beantwoord dan vroeger het geval was. Het is een belangrijke materie waar we goed gedokumenteerd op terug zullen komen.

In één jaar tijd verloren we twee eminente leden. ROB GRADSTEIN, de botanicus die promoveerde op een volstrekt onbegrijpelijk proefschrift over mossen, verhuisde naar het Stichtse, daarmee ons de herinnering latend aan een veldbioloog die altijd bereid was buitengewoon goed doortimmerde rapportjes af te scheiden. Het ga hem en zijn gezin goed; zijn vertrek laat een gat open.

Hetzelfde geldt voor JELLE POSTMA. Deze scheepswerktuigkundige was zeeman, bierbrouwer, bedrijfsleider en tenslotte staflid van "De Kleine Aarde". Konsekwent als hij is trekt Jelle de uiteindelijke konklusie; hij wordt kleine boer, daar waar volgens de Romeinen grond, zee en lucht in elkaar overgaan, t.w. het Groninger waddegebied; ook zal hij optreden als voorlichter van de leefgemeenschap "Impuls" in Pieterburen. Zijn vertrek betekent voor ons het verlies van de initiatiefnemer van onze werkgroep en van onze huisfilosoof die inzag dat het menselijk geluk meer samenhangt met vogels en vissen dan met winst en wegen. Zijn afscheid is voor velen onzer het verlies van een vriend.

Meer verlies aan onze zijde dit jaar: MARTIN VAN STRALEN, stafmedewerker van onze Milieufederatie, moest zo nodig ergens wethouder worden. Leuk voor die gemeente, maar wij zullen een zeer bekwame vent ontberen.

En hoewel het ons niet zozeer aangaat: THEODOOR VAN LEEUWEN, de voorlichter van het Zuiveringsschap Rivierenland, trok eveneens aan zijn stutten. Het schap beschouwen wij als medestrijder, maar in zo'n ambtelijk gezelschap was het een genot een vertegenwoordiger tegen te komen die deed alsof zijn leven ervan afhing; in zekere zin is dat ook zo. Bedankt jongens!

Nog meer verlies: in uiterste instantie besliste de Kroon na 5 jaar strijd dat de OVERKABELING HEESSELT-ROSSUM door moet gaan. Hare Majesteits overwegingen waren wel zodanig dat hier geen precedent geschapen wordt voor vergelijkbare rivierkruisingen zoals bij Tiel. Naar te verwachten valt zal deze 100 m hoge overkabeling (onderkabeling had een Gelders gezin f0,20 (TWINTIG CENT) per jaar gekost), buiten visuele aantasting van een zeldzaam gaaf stuk rivierenlandschap, ongeveer 2 VOGELS PER DAG PER KILOMETER hetzij direkt doden hetzij effectief verminken zodat de dood komt na dagen, soms maanden, lijden. (Voor wie deze gruwelen niet gelooft: een groot deel van de bestaande literatuur is in ons bezit). Men kan zich in dit verband afvragen of Nederland nog wel het recht bezit in andere (en armere) landen te pleiten voor tijgers, vogels, apen en oerwouden waar het ons in eigen land geen barst interesseert. Onze pogingen VERMEULENS BOERDERIJ voor sloop te behoeden zijn tot dusver niet succesrijk geweest. Na de Historische Kring zijn andere instellingen met cultureel karakter benaderd in een poging interesse te vinden voor het pand. Geen enkel bestuur was in meerderheid warm te krijgen voor het plan; wel deed zich het feit voor dat individuele bestuursleden achter de door ons ontwikkelde ideeën gingen staan wat wellicht zal resulteren in een culturele werkgroep.

Te VUREN en lijwaarts gelegen dorpen is grote onrust ontstaan over de dreigende vestiging van het destructiebedrijf Gekro naast Smits. We zijn doende literatuur en argumenten te verzamelen; opvallend was het gedrag van het prachtblad De Gecombineerde dat zich vierkant tegen die plannen opstelde. Bravo! Het DAGELIJKS BESTUUR van onze werkgroep bestaat na het vertrek van Jelle nog slechts uit 3 personen: voorz., penningm. en sekr. Degenen die deel willen nemen aan het d.b. wordt verzocht dit kenbaar te maken. Ook kan men zijn belangstelling uitspreken voor speciale onderwerpen: zo fungeerden in het verleden (soms kleine) groepen (b.v. dijkverzwaring, Buren, Vuren, Kerkewaard, G'malsen, Neerijnen, MW-centrale, ruilverkaveling, verkeer, vuil, energie) wat behoorlijke resultaten opleverde. Nieuwe leden of zij die slechts via ff willen steunen zijn altijd welkom.

De OPENBARE JAARVERGADERING wordt gehouden op woensdag 1 nov. te 20.00 u in De Gouden Leeuw, zaal 3, G'malsen. De gehele administratie ligt dan zoals te doen gebruikelijk voor eenieder ter inzage. Men wordt verzocht de kontributie (f 15) over te willen maken op giro 30 62 411 t.n.v. Penningm. Werkgr. Milieu te Geldermalsen of op rek.nr. 3212.35.703 Rabobank Geldermalsen. Het afgelopen jaar bedroegen de uitgaven f 270,65 hoofdzakelijk aan porto en treinreizen; alleen de zon gaat voor nix op.

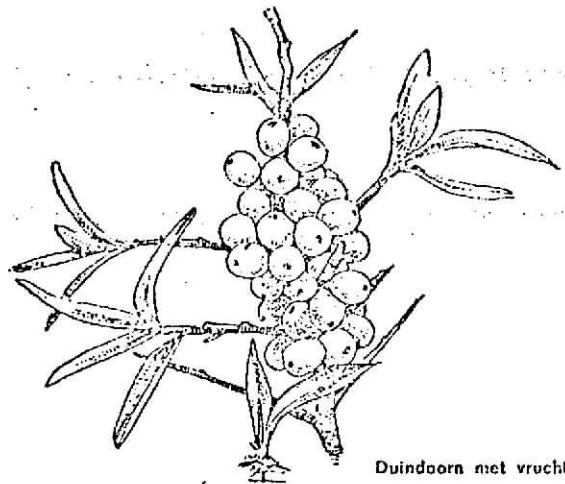

Duindoorn met vruchten

AFZ. p/a Duindoornstraat 18
4191 KT Geldermalsen

Verslag van de excursie naar de Reulieren

Om acht uur vertrokken we, na vijftig meter gefietst te hebben kwam de laatste orbij. We waren met zijn negenen. Nadat de eerste drup els gevallen waren, gingen we te hard voor een paar.

Bij het brug etje aangekomen werd de hond, gelukkig voor een paar, niet gezien. Na honderd meter gelopen te hebben werd de eerste Buizerd gezien, er zouden er nog vier volgen. Op de Zwarte Kade werd er een Hermelijn en een Snerwer gezien. Op de Hennisdijk zagen we nog drie Grote Bonte Spechten. Op de Zeedijk werd de slechtste waarneming gedaan, namelijk jagers.

Toen we weer op de fiets waren, werd de groep in tweeën gesplitst, de ene groep ging naar de kweekvijvers en de andere groep ging naar huis.

Waarnemingenlijst:

Blauwe reiger

Knobbelzwaan

Wilde eend

Kuifeend

Tafeleend

Snerwer

Buizerd

Fazant

Mearkeet

Kievit

Kokmeeuw

Zilvermeeuw

Holenduif

Houtduif

Grote bonte specht

Veldleeuwerik

Roodborst

Merel

Kramsvogel

Koperwiek

Koolmees

Pimpelmees

Boomkruiper

Vink

Putter

Huismus

Smeeuw

Eksters

Zwarte kraai

Kauw

Hermelijn

Haas

JAGERS !?!

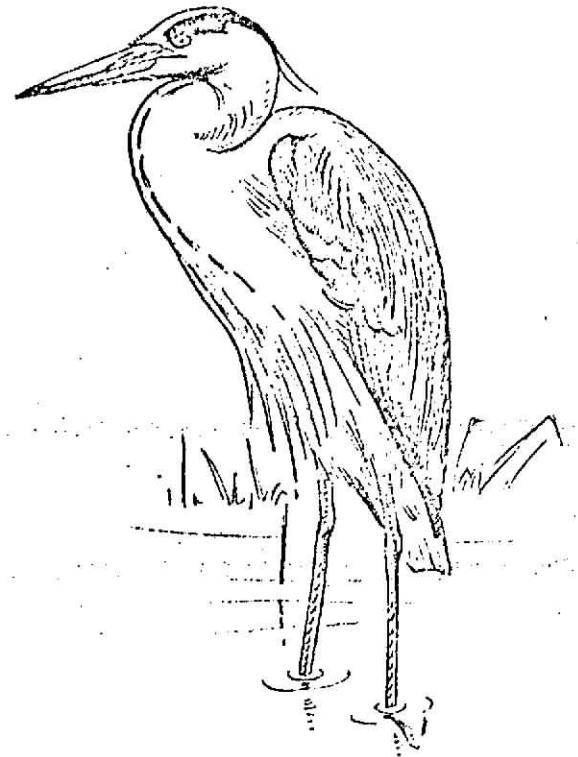

blauwe reiger

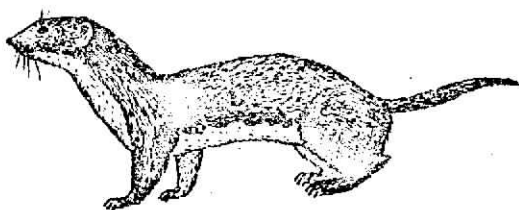

Wezel

Paul v. Veen.

Verslag van een buitengewone vergadering welke op initiatief van een paar mensen is belegd en gehouden op maandag 6 november jl. in Het Kompas. Voor deze vergadering waren m.n. die mensen uitgenodigd welke binnen de N.V.W.C. een bepaalde taak vervullen.

18 leden waren aanwezig, 2 leden waren met kennisgeving afwezig.

In volgorde van een voor deze vergadering opgesteld 'Agenda' zijn de volgende punten aan de orde gekomen:

1. Bespreking wat er zoal gebeurd is in de N.V.W.C. in de afgelopen maanden

Na het vakantieseizoen 1978 is er een duidelijke teruggang merkbaar geweest voor wat betreft de opkomst op de maandelijkse vergaderingen in Het Kompas. Getracht werd hiervoor redelijke argumenten te vinden. Hierop werd besloten in het vervolg deze vergaderingen op elke derde maandag van de maand te houden, i.p.v. de donderdag. Hopelijk dat op de maandag méér mensen in de gelegenheid zijn deze bijeenkomsten te bezoeken. Tevens werd besloten vóór elke bijeenkomst een 'Agenda' op te stellen en deze te notuleren. Hierdoor kan het niet meer voorkomen dat wanneer men één of tweemaal verzuimt men dan volledig de draad van het gebeuren binnen de N.V.W.C. kwijt is. Bovendien wordt voor het begin van elke bijeenkomst iemand aangewezen om de vergadering te leiden. Dit mede als gevolg van het feit dat de opzet zodanig is dat de N.V.W.C. geen voorzitter en secretaris kent.

2. Mededelingenblad "HAK-AL"

De "HAK-AL", inmiddels een begrip in Culemborg geworden, is tot nu toe in 1978 5x verschenen, nl. 5 dubbelnummers. Het totaal aantal pagina's is echter aanmerkelijk meer geworden. Voor zover het mogelijk is voor onze 'drukker' wordt er naar gestreefd de "HAK-AL" weer maandelijks te laten verschijnen. Er wordt geprobeerd elke uitgave uit maximaal 20 pag. te laten bestaan. Ook komt er voor elk nummer een sluitingsdatum voor de inlevering van kopij. Dat wordt in principe elk laatste week-end van de maand. Er wordt gewerkt op een verschijning in de eerste week van elke maand.

De redactie is inmiddels aangevuld met Harry Noordhuis en Theo de Jong. Het redactieadres blijft: Eikeboom 31 - Culemborg.

3. Winterprogramma 1978/1979

In januari 1979 zal er een dia-avond worden georganiseerd in de Paulusschool terwijl in de tweede helft van maart, ter afsluiting van het 'knotseizoen', een dia- en filmavond zal worden verzorgd in de Open Hof. Door Rien Reijnen zal nog een avond worden besteed aan het onderwerp "Inventariseren op broedvogels". Onderzocht wordt of er voldoende belangstelling bestaat voor een busexcursie in februari naar de Flevopolder. Wim Kievit stelde voor zich te oriënteren naar de mogelijkheden één of meerdere avonden voor de leden te organiseren.

4. Plantenwerkgroep

Evenals in 1978 zal deze groep voor het komend jaar weer een excursie- en inventarisatieprogramma opstellen.

Leden welke zich met name tot deze groep voelen aangetrokken kunnen zich voor nadere gegevens of inlichtingen in verbanding stellen met Cees v/d Vate - W.Pyrmontdreef 12 - Culemborg -tel.3017- of Han Jansen - Akkerwinde 10 -tel.5551- beiden in Culemborg.

5. Vrijdagavond Jeugdprogramma's in Het Kompas

Omdat blijkt dat deze avonden in een behoefte voorzien wordt getracht gedurende het winterseizoen steeds voor deze avonden iets te plannen. Bijzonderheden hierover zullen via de HAK-AL bekend worden gemaakt.

6. Kampkist

De kampkist is klaar. Hij is alleen iets royaal uitgevallen. Daarom zal bij elk te houden kamp worden bekeken wat, en op welke wijze we mee zullen nemen. Het is overigens wel een stukje vakmanschap en degelijkheid wat Jan Rietvink op bestelling gemaakt heeft.

Er wordt onderzocht of één of twee eierkisten in een behoefte kunnen voorzien. Wie eventueel over iets dergelijks de beschikking heeft gelieve dit even door te geven aan Jan Rietvink - Ereprijs 39 -tel.6407-

7. Nestkasten

Door Arie v/d Ham wordt er één uiteenzetting gegeven over het afgelopen nestkastenseizoen. Zie hiervoor ook HAK-AL nov.'78/pag.11. Bovendien wordt afgesproken dat Arie voor hechtkout zal zorgen zodat in eigen beheer en onder goede leiding op korte termijn door belangstellende leden zelf nestkasten zullen kunnen worden gemaakt. T.z.t. zal er in Het Kompas een avond worden gehouden waarop nestkasten, welke vooraf door Arie en Jan Rietvink in losse stukken op maat zijn gemaakt, in elkaar worden gezet. Tevens wordt voorgesteld de broedresultaten van nestkasten in particuliere tuinen van leden en niet leden (voor zover bekend) te verzamelen. Inlichtingen en informaties worden verstrekt door Arie v/d Ham - Ravelijnestraat 193, en Harry Noordhuis - Ereprijs 27.

8. Knotwilgen snoeien

De werkgroep 'knotwilgen snoeien' van de N.V.W.C., o.l.v. Jan Rietvink heeft voor het seizoen 1978/1979 weer een ambitieus programma opgesteld. Bovendien wordt besloten, gezien de gunstige financiële resultaten van de afgelopen jaren, zelf een goede kettingzaag met alle bijbehorende zaken aan te schaffen.

De aanwezige leden zijn het hiermede eens. In overleg met Staatshosbeheer is inmiddels bepaald wat voor zaag het zal worden en deze zal nu worden gekocht, zodat op de eerste snoeidag, t.w. 25/11 a.s. we met eigen materiaal kunnen werken. Evenals vorig jaar ontvangen alle leden vóór elke snoeidag een uitnodiging.

9. Braderie

In principe is besloten dat we evenals in 1976 ook in 1979 op de Braderie met een stand vertegenwoordigd willen zijn. De voorbereidende werkzaamheden zullen door Wim Kievit, Harry v/d Warenburg en Hans Rietvink worden gedaan. Nadere gegevens volgen indien hierover meer concrete gegevens bekend zijn.

10. Financiële Verslag

Door de penningmeester werd een financieel verslag aangeboden over de periode jan. 1977 t/m 26 okt. 1978. Hieruit bleek o.m. dat de positieve resultaten van het knotwilgen snoeien (subsidie + houtopbrengst) voor een aanzienlijke versterking van de kasmiddelen heeft gezorgd. Op verzoek van de pmr. stellen de leden Jan Rietvink en Harry v/d Warenburg zich beschikbaar de kashescheiden te controleren. Er wordt hiervoor een datum afgesproken.

11. Toekomst

Door het gaan vervullen van zijn militaire verplichtingen zal Harry v/d W. per maart 1979 zich aanzienlijk minder met de N.V.W.C. kunnen inlaten. Diverse taken welke Harry voor zijn rekening nam zullen door anderen moeten worden overgenomen. Voorgesteld werd om in september 1979 een Algemene Ledenvergadering te houden. Hiermede wordt ingestemd. T.z.t. ontvangt iedereen hiervoor een geagendeerde uitnodiging.

12. Rondvraag

Leo v/d Kooy - Hoe staat het met de bibliotheek?

Hans Rietvink zal samen met Kars Veling de aanwezige boeken en verslagen checken. Leden welke nog in het bezit zijn van geleende boeken worden verzocht deze terug te bezorgen.

Leo stelt tevens voor om bv. op Koninginnedag a.s., evenals een aantal jaren geleden weer een fietspuzzelrit te organiseren. Dit wordt onmiddellijk als zeer positief ontvangen. Een en ander zal worden uitgewerkt.

Gevraagd werd om donateur te worden van de Stichting Het Gelders Landschap. Harry v/d W. zal op een vergadering van de Milieuwerkgroep bespreken of dit eventueel zinvol voor de N.V.W.C. zal zijn.

Niets meer aan de orde zijnde wordt deze vergadering om ± 23.00 uur besloten, niet nadat Han Jansen hartelijk wordt bedankt voor de heerlijke koffie en chocolademelk welke zij voor de bezoekers heeft verzorgd.

F.W.

Kascontrole

Dinsdag 28 november jongstleden hebben ondergetekenden de boekhouding oftewel de kas van de Natuur- en Vogelwacht gecontroleerd en in orde bevonden. Het geheel was prima verzorgd waarmee we onze penningmeester Frans Waroux wel mogen complimenteren. Dat het in de toekomst op dezelfde wijze blijft doorgaan.

Jan Rietvink

Harry v.d. Warenburg.

ER ZIJN WEER WAARNEMINGSKAARTJES.....

Voor de waarnemingenlijst en het samenstellen daarvan zijn losse waarnemingen vermeld op daarvoor bestemde kaartjes eigenlijk onontbeerlijk. Lange tijd hebben we het zonder moeten doen. Gelukkig zijn ze weer voorradig.

Hopelijk wordt er zoals vanouds weer volop van gebruik gemaakt. Ook voor de S.O.V.ON.- tellingen zijn losse waarnemingen erg belangrijk.

Voor een eerste aanzet zijn bij een aantal Hak-al's waarnemingskaartjes bijgesloten.

Gebruik ze en lever ze ingevuld in bij Kars Veling, Vivaldistraat 9, Culemborg. Bij hem zijn ook nieuwe kaartjes verkrijgbaar.

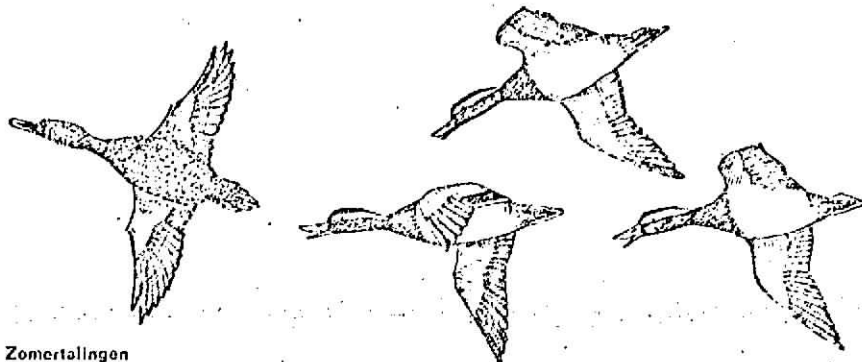

Zomertellingen

De Penningmeester, en wat daar zo al hij komt!

Bij het novembernummer van HAK-AL heeft iedereen eveneens een contributie-nota voor 1979 ontvangen.

Tot nu toe heeft al een groot aantal leden hierop positief gereageerd. Wij verzoeken met name diegenen welke een abonnement op "Het Vogeljaar" hebben zo mogelijk deze maand nog aan hun verplichtingen te voldoen.

Voor hen die nog niet hebben overgemaakt, een minderheid overigens, is dit berichtje een herinnering alsnog een overschrijving in orde te maken.

Natuurlijk bestaat ook de mogelijkheid per kas te betalen. Het verschuldigde bedrag kan worden voldaan op de Mendelssohnlaan 7 - Culemborg.

Indien niemand thuis: in een envelop, je naam erop en het komt voor elkaar. Mogen we er op rekenen?

Frans Waroux.

Naar aanleiding van een waarneming van een ooievaar in Culemborg (17 tot zeker 27 november) heb ik een stukje geschreven over deze karakteristieke vogel. Hoewel we de ooievaar de laatste jaren niet meer zoveel zien, is het toch een zeer bekende vogel, waarvan waarschijnlijk vele wetenswaardigheden niet bekend zijn. Vandaar dit stukje schrijfwerk.

Van de ooievaar komen twee ondersoorten voor, nl.:

Ciconia ciconia ciconia (West-Azie, Noord-Afrika en Europa)

Ciconia ciconia asiatica (Centraal Azie)

De verspreiding van beide ondersoorten is strikt gescheiden.

Het broedgebied van de ooievaar (met "ooievaar" wordt verder bedoeld de ondersoort *ciconia*) omvat westelijk noord-Afrika, bijna geheel Europa, m.u.v. west-Frankrijk, België en Scandinavië. Verder is de ooievaar broedvogel van Rusland, enkele landen in het Midden-Oosten, zoals Irak en Perzië. In Groot Brittanië heeft de ooievaar in 1416 gebroed, daarna nooit meer.

In het winterkwartier (zie elders) komen soms vogels tot broeden, maar dit zijn haast altijd vogels die om welke reden dan ook niet uit het winterkwartier weggetrokken zijn.

De ooievaar is één van de bekendste trekvogels. De wegtrek loopt van ong. half augustus tot in september. Sluiters vermeld wegtrekken tot in november.

De vogels verlaten het winterkwartier weer in februari en komen, afhankelijk van de nestplaats, tussen laatst februari en eind april weer op de broedplaats aan. De trekweg van de ooievaar is sterk afhankelijk van de plaats waar de ooievaar geboren is. De broedvogels van de ooievaar bestaan nl. uit twee populaties, de West-Europese en de Midden en Oost-Europese populatie. De west-europese vogels verlaten Europa via Gibraltar, terwijl de vogels van de midden en oost-europese populatie de weg via de Bosporus volgen. (zie kaartje). De broedvogels van West- en Midden Azië trekken richting Z.O. en komen o.a. in India terecht.

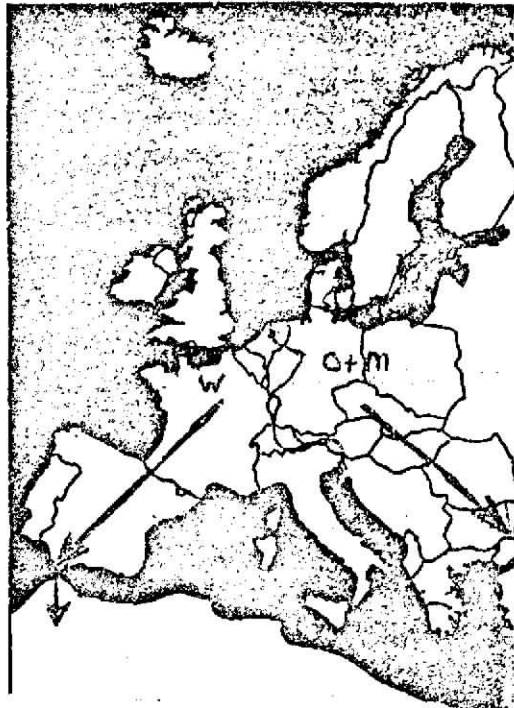

De jonge vogels verlaten het broedgebied voor de oude vogels, maar onderweg verzamelen de beide groepen, jonge en oude vogels, zich, om gezamenlijk de trek voort te zetten, waarbij de oude vogels een leidende rol kunnen spelen. De najaarstrek gaat ongeveer half zo snel als de voorjaarstrek. De ooievaar is een vogel die bij vliegen over grote afstand veel gebruik maakt van thermiek (opstijgende warmere lucht), evenals veel grotere roofvogels. Daar er boven water geen thermiek is, mijdt de ooievaar grotere watervlaktes. Dit is de reden waarom er juist bij Gibraltar en de Bosporus in de trektijd zulke grote concentraties ooievaars en andere thermiekvliegers (Gieren, Pelikanen, Arenden, Buizerden enz) zijn te zien.

Het overwinteringsgebied van de west-europese vogels schijnt gelegen te zijn in West-Afrika, tussen de Sahara en de oerwoudzone (12°-18° NB). Het overwinteringsgebied van de midden- en oost-europese vogels omvat Oost-Afrika tussen Soedan en Zuid-Afrika. In hoeverre west-europese vogels overwinteren in Oost-Afrika is nog niet genoegzaam bekend, maar dat het gebeurt is bewezen aan de hand van een vondst van een ooievaar in Spanje met een pijl in het lichaam, welke afkomstig was uit Oost-Afrika.

De broedtijd van de ooievaar loopt van eind april tot in juni. De mannetjes arriveren het eerst op de nestplaats, de vrouwtjes volgen gem. één tot twee weken later. De aankomst van de nederlandse mannetjes viel in 1977 tussen 10 en 28 april.

De 3-5, soms 6 eieren worden vanaf het eerste ei bebroed. De eieren worden met tussenpozen van 2, soms 3 dagen gelegd. Dus tussen de jongen is een leeftijdsverschil van minimaal 2 dagen. Dit is belangrijk i.v.m. het voedselaanbod in de broedperiode. Is er weinig voedsel, dan zullen alleen de sterkste, dus de oudste jongen voedsel krijgen van de ouders, omdat zij hun zwakkere broertjes en zusjes aan de kant dringen. (vgl. ook vele roofvogels en uilen). De broedduur per ei is volgens waarnemingen bij vogels in gevangenschap 31 à 32 dagen. De vogels broeden voor het eerst als ze drie jaar oud zijn. (in West-Duitsland is bij geringde vogels gebleken dat van de 89 vogels die voor het eerst broedden er 44 drie jaar, 33 vier jaar, 11 vijf jaar waren en één vogels zes jaar oud was.

De tijd die de jongen in het nest doorbrengen varieert van 54 tot 68 dagen. Een bekend verschijnsel bij de ooievaar is het voorkomen van zgn. Störungs-jahren. Dit zijn jaren, waarbij de terugkomst van de ooievaar op de nestplaats weken later is of kan zijn dan in de normale jaren. In zulke jaren blijft een opvallend groot deel van de broedpogingen zonder succes. (tot 72%, normaal 20%) Bij de paren die wel jongen krijgen is het aantal jongen geringer dan in normale jaren. Wat de oorzaken van zulke Störungs-jahren zijn, dus de verlate terugkomst op het nest is nog niet geheel duidelijk, maar dat het o.a. aan het voedselaanbod in het overwinteringsgebied ligt lijkt erg waarschijnlijk. Glutz von Blotsheim noemt de volgende Störungs-jahren: 1937, 1938, 1941, 1943 en 1949 en als minder extreem 1948, 1953, 1961 en 1962.

Het aantal broedparen in Nederland is sterk verminderd. Waren er in 1929 nog 209 broedparen, in 1957 waren dit er nog maar 73, in 1963 nog 33 en in 1977 waren er nog maar 5. Deze 5 broedparen brachten totaal 14 jongen groot. Eén paartje uit het ooievaarsdorp "Het Liesveld" heeft buiten Het Liesveld gebroed, en wel in Graafland (gem. Groot Amers) en hebben twee jongen groot gebracht, die allebei zijn gekortwiekt en opgenomen in het bestand van het Liesveld (zie elders).

Of de achteruitgang van de ooievaar in Nederland zich doorzet moet nog worden afgewacht. Het is echter niet alleen een probleem in Nederland, maar eigenlijk van geheel Europa, want het bestand van de ooievaar is in een tijdsbestek van 24 jaar met bijna de helft afgenomen (nl. 49,5%. Glutz von Blotsheim 1965) Wat de oorzaken van deze achteruitgang zijn is nog niet bekend, maar een aantal zaken lijkt duidelijk van invloed te zijn. Bv. afschot van ooievaars in de doortreklanden, veranderingen in het landschap, het vechten van de vogels op de nesten, waarbij vaak de eieren kapot gaan, het eten van vergiftigde sprinkhanen in het overwinteringsgebied en het verongelukken van de vogels op trek door slechte weersomstandigheden. Als voorbeeld hiervan de dood van enkele duizenden ooievaars in natal. De ooievaars werden overvallen door een zware hagelbui, die hun letterlijk de nek en de poten brak. De helling van de berg, waarbij het gebeurde, zag wit van de omgekomen ooievaars. Dit gebeurde in 1930. Wat vooral voor de west-europese populatie, die toch al zo klein is, nadelig is, is de verminderde vermeerdering, waardoor geleden verliezen niet meer geheel te aan te vullen zijn. Vooral in de Störungs-jahren speelt dat een grote rol.

De aanleiding tot het schrijven van dit stukje was de waarneming van een ooievaar bij Culemborg. Daar geen der geraadpleegde auteurs doortrek vermelden tot eind november, en het feit de de vogel hier geruime tijd verbleef, mogen we aannemen dat het hier gaat om een overwinteraar, ware het niet, dat de vogel ook uit het Liesveld afkomstig kan zijn geweest. Hierover bestaat geen zekerheid. Glutz von Blotshcim vertelt in zijn Handbuch der Vögel Mitteleuropas voor de ooievaar: Ausgesprochener Zugvogel, doch bleiben hin und wieder einzelne Stücke im Winter im Brutgebiet zurück. Kortom, af en toe overwinterd de ooievaar in zijn broedgebied. Bekijken we de waarnemingen (voorzover mij bekend) van de laatste winters, dan zien we ook in Nederland een enkel geval van overwinteren, alhoewel je er sinds de tijd dat het Liesdorp er is geen zekerheid meer hebt dat het overwinteraars zijn, zoals: 27-12-1974 1 ex ten noorden van Sliedrecht (Vogeljaar febr. 1975)

07-01-1976 1 ex te Eersel (Vogeljaar febr. 1976)

Van het broedpaar uit Grafhorst overwinterde één vogel in 1977.

Wat betreft waarnemingen in de winter van ooievaars rond Culemborg één waarneming: 27-11-1977 1 ex boven de Zeedijk. B. Lucas, M v.d. Tol en D. Smitt)

Van Kars Veling kreeg ik de waarnemingen uit het archief van de NVWC, met daarbij de aantekening, dat de gegevens van 1971 tot maart 1975 niet verzameld zijn, zodat de volgende opsomming van waarnemingen niet volledig is. Half augustus 1968 5 exx op het stadhuis te Culemborg (van Beek)

Najaar 1969 zes waarnemingen.

26-6-1970 2 exx langs Beedse weg (v.d. Ham e.a.).

28-6-1970 1 ex Mariënwaard (v.d. Ham e.a.).

03-8-1970 1 ex stuw Hagenstein.

19-4-1970 1 ex cirkelend richting noord boven Mariënwaard (van Loenen)

01-5-1975 2 exx boven Culemborg (M. Bos).

05-5-1975 2 exx O.V.B. (Waroux, Kalden, H. en J. v.d. Warenburg)

12-4-1976 1 ex Schoonrewoerd (B. Middelkoop).

07-5-1976 2 exx boven Terweijde (Fam. Huijgen).

17-4-1977 2 exx Kooiweg Oost (van Vuren).

11, 12 en 15-?-1978 1 ex Lekuiterswaarden bij Spoorbrug (div. Waarnemers).

14-5-1978 1 ex Prijsseweg (H. v.d. Warenburg).

12-8-1978 1 ex Plasjes bij pont Culemborg (Th. de Jong).

05 en 8-9-1978 1 ex plasjes pont Culemborg

Zo, dit wat betreft de waarnemingen van ooievaars in de omgeving van Culemborg, voorzover verzameld door de NVWC. Uit vroeger tijden staan de volgende waarnemingen te boek:

Tot 1955 broedvogel van de Vier Dreven in Culemborg

Tot 1952 broedvogel van de markt in Wijk bij Duurstede. Bij verkoop van het pand heeft de nieuwe eigenaar het nest verwijderd.

Half februari 1964 1 ex Culemborg richting west. (Overwinteraar!? v.d. Berg)

12-4-1965 1 ex Culemborg richting west. (v.d. Berg)

08-8-1966 2 exx Culemborg (H. van Beek)

12-10-1967 2 exx Mariënwaard richting oost (van Loenen).

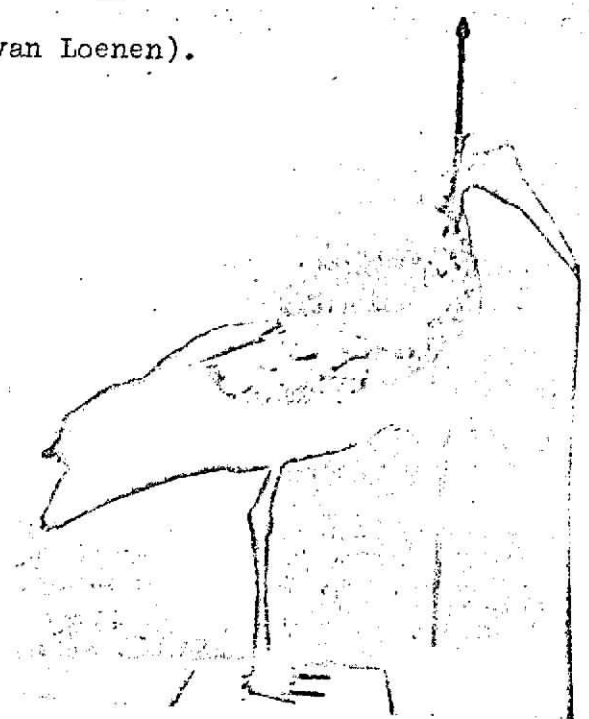

Nu nog enkele kanttekeningen bij het "ooievaars dorp Het Liesveld". Voorzover ik het begrepen heb is het de bedoeling om d.m.v. het kweken van ooievaars in gevangenschap het bestand in Nederland op peil te houden, of zelfs te verbeteren. Op zich een loffelijk streven, maar.....

De in het ooievaars dorp aanwezige ooievaars zijn afkomstig uit o.a. Turkije en Zwitserland, dus afkomstig uit de midden en oost europese populatie. Hoe ligt die verhouding nu bij de nederlandse ooievaars? Blijkens ringresultaten vliegt 66% van de ooievaars uit midden Nederland via Gibraltar, dit in tegenstelling tot hun soortgenoten uit het noorden van ons land, want daar vliegt 68% via de Bosporus. Dit ringonderzoek liep tot 1949 (Haverschmidt) In 1949 broedden er in Nederland nog ong 85 paar ooievaars. Nu in 1977 6 paar, waarvan 5 paar in midden en zuid Nederland, en slechts één paar in noord Nederland. Dus het percentage vogels dat over Gibraltar vliegt zal aanmerkelijk hoger liggen dan in 1949.

Verder zijn de midden en zuid nederlandse vogels waarschijnlijk afstammelingen van de ooievaars-populatie in Elzas-Lotharingen, en de noord nederlandse vogels stammen waarschijnlijk af van noord duitse vogels.

Gezien de hierboven genoemde gegevens zou het uitzetten van uit o.a. Turkije en Zwitserland afkomstige ooievaars een vorm van faune-vervalsing zijn!

Verder is het twijfelachtig of de uitgezette vogels het in het nederlandse cultuurlandschap wel zouden redden, terwijl de hier van nature voorkomende ooievaars langzaam aan het loodje leggen. Ook al omdat de broedresultaten per nest de laatste jaren sterk is gedaald, nl. van 2,60 jongen per nest in 1939 tot 1,21 jongen in 1971.

Overigens is het wel interessant om af te wachten wat de jongen van uitgezette vogels gaan doen. Trekken ze weg, of blijven ze hier overwinteren en vormen dan een nieuwe generatie van "winterharde" ooievaars. En, als de jonge vogels wegtrekken, kiezen ze dan, evenals hun voorouders (voorzover ze uit Zwitserland afkomstig zijn, want de afstammelingen van de Turkse vogels zullen waarschijnlijk naar Zuid gaan, evenals hun ouders die richting kiezen, nl. van Turkije naar Oost-Afrika) de oostelijke route via de Bosporus, of sluiten ze zich aan bij de nederlandse groep en vliegen via Gibraltar naar Afrika? Al met al spanning genoeg. Ik blijf afwachten en toekijken.

Literatuur.

Alleyn, W.F. en anderen (1971)

Avifauna van Midden-Nederland.

Bauer, Kurt.M. en N. Glutz von Blotsheim (1966)

Handbuch der Vögel Mitteleuropas.

Jonkers, D.A. (1977)

De stand van de ooievaar in 1977. Het Vogeljaar 25-6 (299-304)

Lepelaar, de Diverse jaargangen en nummers.

Peterson, R.T, G. Mountfort en P.A.D. Hollum (1972)

Petersons Vogelgids

Sluiters, J.E. (1975)

Prisma Vogelboek

Taapken, Jaap en D.A.C. den Hoorn (1977)

Trekvogels

Theo de Jong.

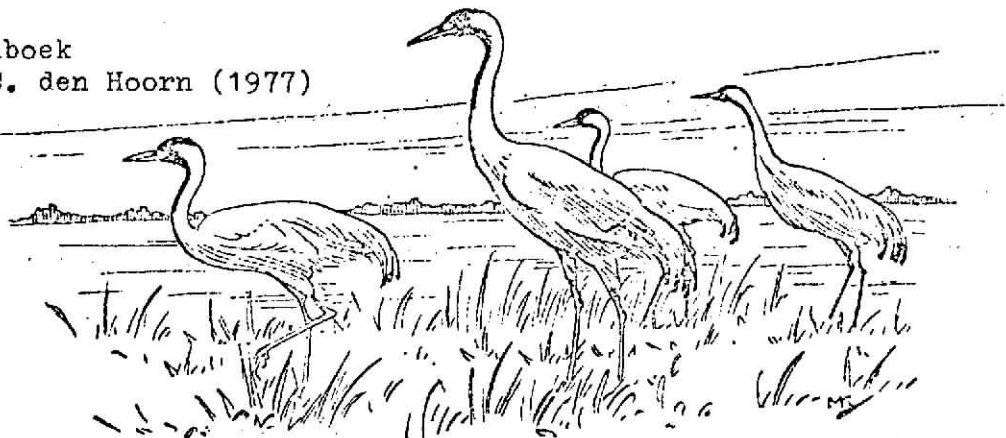

Kraanvogels pleisteren vooral in de hoogveengebieden

Roel

geboren.

Hij weegt 2450 gram en is 46 cm lang.

Culemborg, Ravellijnstraat 193.

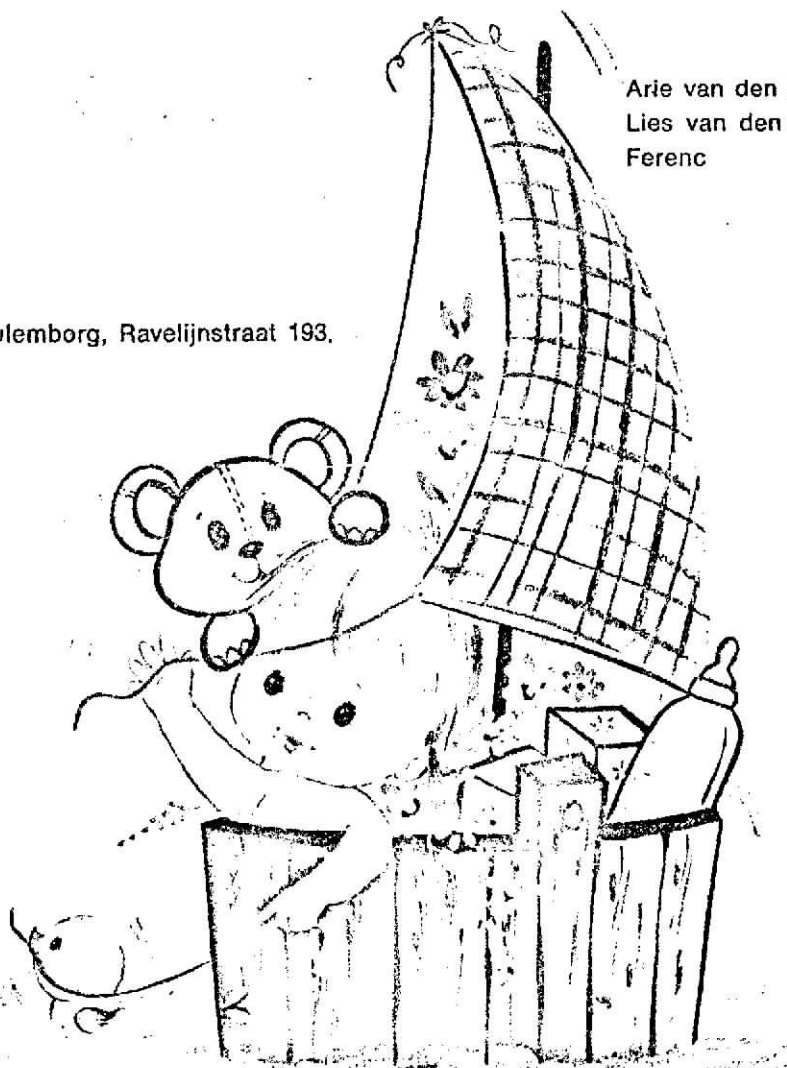

Arie van den Ham
Lies van den Ham-Steenis
Ferenc

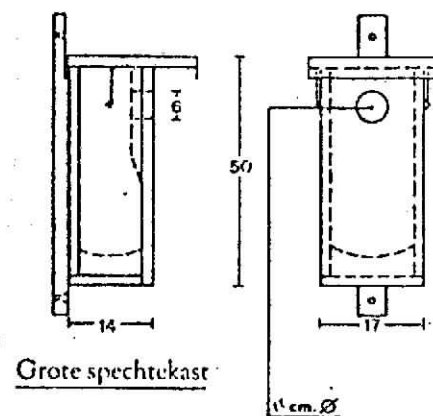

De N.V.W.C. feliciteert Arie en Lies van den Ham, en ook Ferenc, van harte met de geboorte van hun zoon en broertje.

Wij hopen dat zowel Roel als Ferenc bruikbare krachten zullen blijken bij het ophangen, schoonmaken en controleren van nestkasten.

Veel nieuws valt er ditmaal niet te melden. Zaterdag 10 november zijn we met enkele mensen wezen kijken bij het agrarisch bedrijf van Van Schalkwijk aan de Hennisdijk. Hier zal een ontwerp van erfbepaling van de milieuwergroep toegepast worden. Om een beter inzicht te krijgen zijn we ter plekke wezen kijken. Hopelijk kan er een snelle start met de werkzaamheden plaatsvinden.

Er is een bezwaarschrift uitgegaan tegen een te realiseren opslagplaats nabij het Beusichemse Veer aan de Utrechtse kant.

De mededeling dat Harry v.d. Warenburg en Gert Koppenberg het gemeentebestuur gaan volgen heeft reeds succes gehad. Op uitnodiging van de gemeenteraadsfractie van de P.V.D.A. heeft er een oriënterend gesprek plaatsgevonden met de milieuwergroep.

Het is nog te vroeg om verslag te doen van dit gesprek en de eventuele gevolgen maar wel kan worden gezegd dat dit gesprek door ons als positief werd ervaren. In de volgende Hak-al ongetwijfeld meer hierover.

De vorige keer werd ook gemeld dat onze bijdrage aan de inspraak over Goilberdingen gereed was gekomen. Het stuk dat geproduceerd werd telt zo'n 60 bladzijden waarbij inbegrepen een viertal bijlagen.

Bijgevoegd zijn o.a. de werkstukken van de milieuwergroep -

Diskussiestuk bevolkingsontwikkeling Culemborg (van 22 sept. 1975)
Bezwaarschrift Tussengracht-Nieuwstad (van 3 januari 1978)
Rapport praatavond Voorkoop (o.a. behandelend de leefbaarheid van dit wijk) - (verschenen juni 1975).

Een van de vragen en ons antwoord betreffende landschap en milieu bij de inspraakprocedure Goilberdingen is misschien wel leuk om als afsluiter te gebruiken:

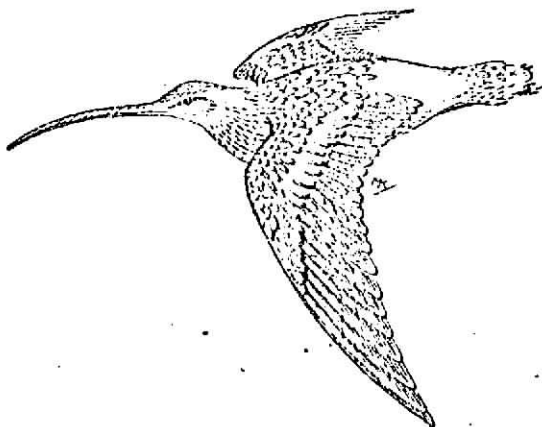

Vogel, kenmerkend voor het heidelandschap: de wulp

Antw. - Inpassing van bebouwing in het landschap, zodat een geleidelijke overgang van het stedelijk naar het landelijk gebied plaatsvindt is niet eenvoudig. Een pasklare oplossing kunnen wij niet geven. Wel willen we een aantal suggesties doen.

- uiteraard geen hoogbouw
- mogelijkheden van gebundelde deconcentratie onderzoeken
- zo min mogelijk schaamgroen
- geen harde en strakke lijnen
- niet eerst het gebied platwalsen
- nu al een bomenvoorraad aanleggen, zodat straks grotere bomen kunnen worden geplant en de wijk in een vroeg stadium een wat groener aanzien krijgt
- geen versnipperde stukjes groen, maar wat forsere stukken waar het groen duidelijk aanwezig is

Dit was het voor deze keer. Vragen, problemen, activiteiten in het buitengebied die er niet thuishoren enz. Wacht niet tot het te laat is en grijp de telefoon en bel Ton van Beek 03436-1687 of Betsy Wijnhoven 03450-5221.

Zie voor de maandelijkse vergaderingen (bijeenkomsten) excursieprogramma.

Waarnemingenlijst:

Wilde zwaan	: 12-11-78, 4 ex. Wijkerbroekse uit. (Marcel)
Grote zaagbek	: 25-11-78, 5 ex. Rivierkruising (MvdT, Paul v. Veen)
	: 26-11-78, 2 ex. aldaar (MvdT, Joost)
Slobeend	: 12-11-78, 45 ex. aldaar (MvdT, Kars V.)
Pijlstaart	: 18 en 28-11-78, 3 ex. plasjes Pont (Kars, Berry)
Rietgans, grauwe gans	: Regelmatige overtrekkers.
Kolgans	: 28-11-78, 80 ex. boven Culemborg (Hans vd Warenburg)
Goudplevier	: 25-11-78, 3 ex. Culemborgse veld (Leo, Arjen v. Veen)
Witgatje	: idem, 2 ex. Beesdse veld (Berry, Nico M.)
Bonte strandloper	: idem, 1 ex. Rivierkr. (MvdT, Paul v. Veen)
Tureluur	: 26-11-78, 1 laat ex. uiterwaard Ravenswaay (MvdT)(Joost W.)
Wulp	: 5-11-78, 119 ex. Bosscherwaarden (MvdT)
Scholekster	: 25-11-78, een laat ex. Hageslein (Kars V.)
IJsvogel	: 21-11-78, 1 ex. Plantage (Kars V.)
	: 25-11-78, 1 ex. Lange avontuur (Leo, Arjen v. Veen)
	: 26-11-78, 1 ex. einde Meerkade (Kars V.)
Bonte kraai	: Reeds 4 waarnemingen van deze soort ontvangen.
Blauwe kiekendief	: 25-11-78, 1♂ ex. nieuwe brug Vianen (Kars V.)
Ooievaar	: Van 17-11 af heeft er rondom Culemborg een Ooievaar gezeten. Hij vloog heen en weer tussen de Redichemse waard en de polder Redichem, terwijl hij ook enkele dagen in de Lazaruswaard vertoefde. Op 20-11 verscheen hij op de Veulencampen, waar hij door vrijwel de gehele bevolking van ons drukke landje werd gezien. De laatste datum dat hij (zij) naar mijn weten is gezien, was op 27-11-1978.

Waarnemingen inleveren bij : Kars Veling
Vivaldistraat 9 Culemborg.
of bel 3043.

Beste Mensen,

Hier volgt een oproep vanuit de bibliotheek van NVWC.

Aan iedereen die in het Kompas ooit eens boeken heeft geleend wordt gevraagd om thuis de boekenkast een na te kijken of er misschien nog boeken van de NVWC tuussen staan. Er missen nl. nogal wat boeken uit de bibliotheek, en andere mensen willen de boeken ook wel eens lezen. Dus, kijk daarom nog eens in je boekenkast en breng de NVWC-boeken dan terug naar het Kompas, het liefst op vrijdag, want dan zijn we er. Openingstijden van het Kompas zijn: van 19.30 tot ong 21.00 uur. Als je vrijdag niet kunt, breng ze dan maar naar Hans Rietvink

Ereprijs 39
Culemborg.

Hans Rietvink.

Braakballen pluizen in het Kompas.

Op 17 november zijn er braakballen geplozen in het Kompas, braakballen van de Bosuil. Braakballen bestaan uit onverteerbare etensresten die een uil uitbraakt. Een uil of een roofvogel eet zijn gevangen prooi met huid en haar op, (Roofvogels plukken hun prooi meestal, dus zullen er in een roofvogelbraakbal weinig haren en veren aangetroffen worden), de onverteerbare resten worden door de maag tot een bal gekneet en uitgebraakt. Op 17 nov. zijn de ballen geplozen, d.w.z. dat het haar van en uit de schedeltjes wordt gehaald. Op 24 nov. is getracht de gevonden botjes en schedeltjes op naam te brengen. Dit kan het beste met een determinatietabel gebeuren.

Er kwamen niet alleen botje en schedeltjes van zoogdieren te voorschijn, maar ook schedels van vogels en veren, dus een uil eet ook vogels.

Er werd het volgende in de braakballen gevonden:

Onderdelen van schedels van mussen

Een complete schedel van een woelmui (in één braakbal)

Onder- en bovenkaken van div. muizen, als spits-, veld- en huismuis.

Stukjes ruggegraat, veren, nagels, ribben en botjes uit poten

Het waren twee zeer geslaagde avonden. U moet ook eens vrijdags in het Kompas komen. U zult het vast leuk vinden.

Hans Rietvink.

Verslag van de maandelijkse vergadering in het Kompas (20-11-1978)

Aanwezig: 14 leden.

Voorzitter: Harry v.d. Warenburg

1/ Ingekomen stukken.

--Er is een brief binnen gekomen van de Ned. Ver. tot Bescherming van vogel, waarin medewerking wordt gevraagd voor een in 1979 te houden symposium over weidevogel. Er is besloten mee te werken. De volgende vergadering wordt er verder over gepraat.

--We kregen een uitnodiging tot het bijwonen van de vergadering van de KNNV. Zes leden zullen er heen gaan.

--Voor het kamp Texel is wat documentatie binnen gekomen, o.a. Texel-Vogelroute.

--Voor de goedplevierentelling zijn kaartjes en formulieren binnengekomen. Telling is reeds geweest, enwel op 25-26 november.

--Speciaal voor de nestkastenwerkgroep is het verslag van de nestkasten groep Nunspeet binnengekomen.

2/ Bibliotheek.

Hans Rietvink zal precies nagaan welke boeken er ontbreken en dit in de HAK-AL publiceren. Kijk uw boekenkast nog maar eens na!

3/ Evaluatie.

De gehouden excursies en avonden van de afgelopen tijd bleken vrij geslaagd, vooral de braakballenavonden.

4/ Knotten.

Opperknotter J. Rietvink vertelde dat er zaterdag voor het eerst weer gekot zal worden, en... met de eigen moterzaag!

5/ Kamp- Texel.

Er kwam behoorlijk wat kriteik op de hoge kampprijs. Na een heftige en felle discussie is de kampprijs nu vastgesteld op 40 á 50 gulden, excl. reiskosten. Het kamp is inmiddels volgeboekt.

6/ Excursies.

Voor excursies raadplege men de excursie kalender.

7/ Het redactieteam is uitgebreid met Theo de Jong en bestaat nu uit: Harry en Jilles v.d. Warenburg, Breun Jansen, Harry Noordhuis en Theo de Jong.

Woensdag 10 januari - 20.00 uur

Vergadering Milieuwerkgroep in het Kompas. Iedere belangstellende is van harte welkom.

Zaterdag 13 januari - 8.00 uur

Excursie langs de Lek richting Maurik o.l.v. Marcel v.d. Tol. In de winter zijn langs de Lek en bij de rivierkruising altijd wel leuke waarnemingen te doen.

Maandag 15 januari - 20.00 uur

Maandelijkse vergadering in Het Kompas. We hopen ook hier naast bekende gezichten ook eens nieuwe te zien.

Dinsdag 16 januari - ?

Dia-avond in de Paulusschool verzorgd door leden van de Natuur- en Vogelwacht Vijfherenlanden. Onderwerp Vogels in de Omgeving van de Vijfherenlanden. Het zal zeker voor iedereen een aantrekkelijke avond worden. Iedereen krijgt nog een persoonlijke uitnodiging.

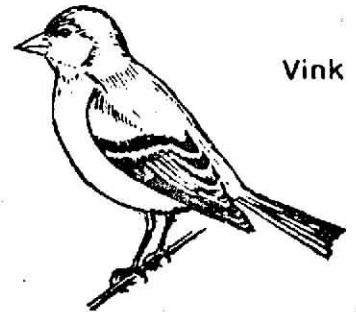

Vink

Donderdag 18 januari -

Uiterste inleverdatum kopij Hak-al.

Zaterdag 20 januari

Knotwilgen snoeien. Nadere berichtgeving over plaats, tijd etc. volgt tijdig.

Zondag 21 januari - 8.30 uur

Excursie naar Plantage, Redichemse Waard, Beusichemse Waard en de Rivierkruising o.l.v. Harry v.d. Warenburg en Marcel v.d. Tol.

Zaterdag 27 en Zondag 28 januari - 8.30 uur

Tellingen in het kader van het S.O.V.O.N. - project voor Trek- en Wintervogels.

Kom ook eens een keer langs in Het Kompas of ga mee op excursie. De excursies vertrekken altijd vanaf het postkantoor aan 't Jach.

EXCURSIE - PROGRAMMA

Maandag 18 december - 20.00 uur

Ma andelijkse vergadering in Het Kompas. Zie voor verslag vorige vergadering elders in dit blad.

Dinsdag 26 december, tweede kerstdag - 9.30 uur

Voor diegenen die na enkele dagen thuis zijn er eens uit willen een mooie gelegenheid om naar een prachtig vogelgebied te gaan, de Kil van Hurwenen. Iedere winter is er wel een excursie naar dit gebied en altijd worden er leuke en bijzondere dingen gezien, bijv. ganzen, kiekendieven, diverse eendesoorten enz.

We vertrekken niet al te vroeg voor de langslapers. De excursie duurt naar verwachting de gehele dag dus brood meenemen. De excursie staat o.l.v. Gerard van Zuylen en Berry Lucas.

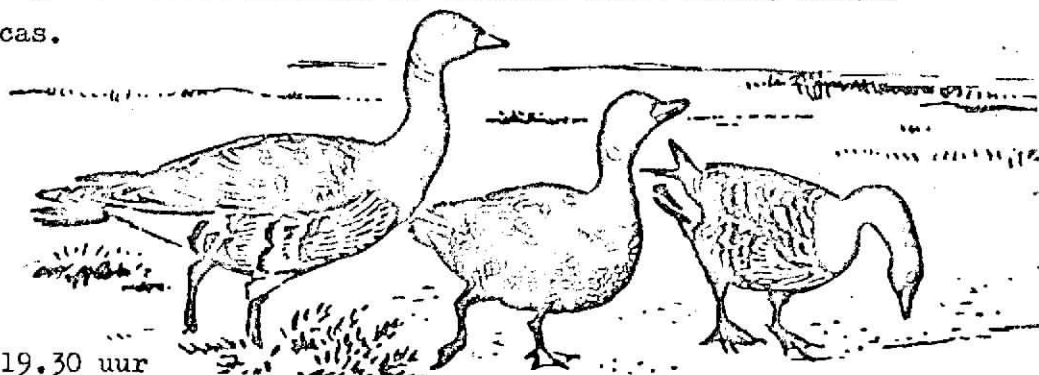

Vrijdag 29 december - 19.30 uur

Informeel praatavond in het Kompas. Nabeschouwing over het afgelopen jaar en wat we zoal kunnen doen in 1979. Kampen, excursies, knotwilgen snoeien komen aan bod.

Woensdag 3 januari - zondag 7 januari

Kamp Texel. Dit kamp is inmiddels volgeboekt, 40 personen gaan mee. Iedere deelnemer krijgt nog nader bericht.

Zaterdag 6 januari

Knotwilgen snoeien voor de niet deelnemers aan kamp Texel. Nadere berichtgeving volgt.

Vrijdag 12 januari - 19.30 uur

Omdat het in december niet doorging gaan we nu gipsafdrukken maken o.l.v. Leo v.d. Kooy. Neem zelf ook voorwerpen mee waar je een afdruk van wilt maken. Trek ook niet je zondagse kleren aan.

Afloop ongeveer negen uur.

Vrijdag 12 januari - zondag 14 januari

Reünie deelnemers I.V.N. zomerkamp Drentse A-1. O.A. worden er knotwilgen gesnoeid.

Knotwilgen snoeien.

De eerste twee snoeidagen (25 nov. en 9 dec.) van het seizoen '78/'79 zitten er al weer op. Er zijn op deze twee dagen met 45, resp. 34 knotters 45 bomen van hun last ontdaan en behouden voor ons landschap. Er waren bomen bij die in een dikke 30 jaar niet waren bijgehouden. Graag wil ik namens alle knotters de fam. v.d. BROEK nogmaals hartelijk bedanken voor de voortreffelijke soep die zij ons op beide dagen heeft aangeboden.

Wat ons als "knotwilgengroep" heeft verblijd is het zien van enkele nieuwe gezichten, maar wij misten de gezichten van enkele oudgedienden. Waren de eerste twee knotdagen van het nieuwe seizoen misschien niet goed gekozen?

Ons gereedschap is uitgebreid met een eigen kettingzaag, met de daarbij behorende veiligheidsbroek, - laarzen, - helm en - oordoppen, en een uitdraagtang. Voorts zijn alle zaagbeugels voorzien van nieuwe zaagbladen.

Voor 1979 zijn de volgende snoeidagen vastgesteld:

6 januari (voor diegenen die niet meegaan naar Texel)

20 januari, 3 en 17 febr. en 3 maart.

Berichten over waar, wanneer, hoelaat ens. volgen op de bekende wijze, dus, in de HAK-AL.

Jan Rietvink.



