

natuur- en vogelwacht CULEMBORG

# 'hak-al'

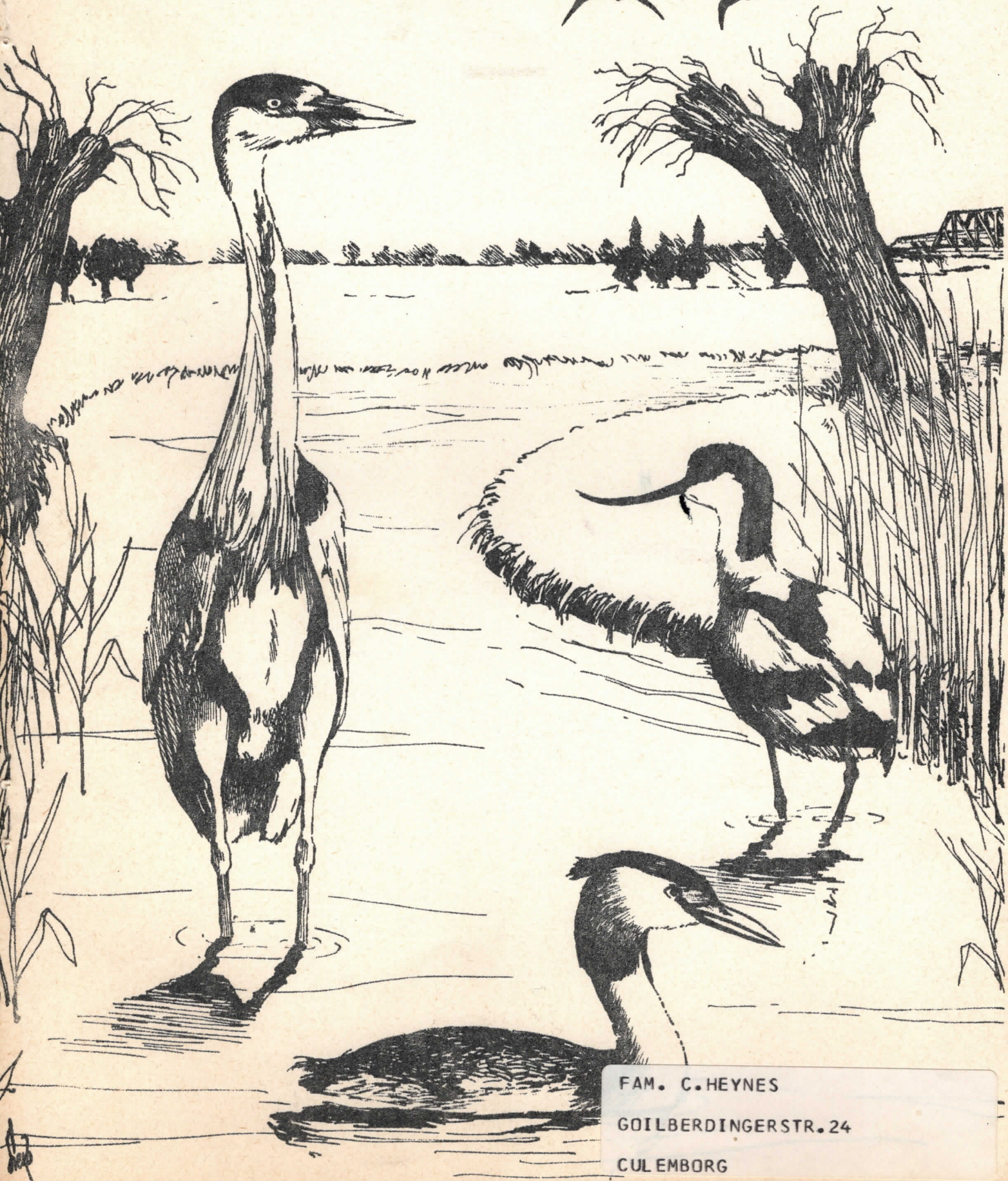

FAM. C. HEYNES

GOILBERDINGERSTR. 24

CULEMBORG

natuur- en vogelwacht CULEMBORG

# 'hak-al'

5<sup>e</sup> JAARGANG

APRIL 1979

NR: 4

Kontaktadres: Gerard van Zuylen - Zandstraat 32 A - Culemborg  
03450 - 3922

Begeleiding  
Jeugdgroep: Leo van de Kooy - Vliegerweg 3 - Culemborg  
03450 - 5450

Coördinatie  
Inventarisaties: Leo van de Kooy

Bibliotheek: Boeken en verslagen in Het Kompas.

"Het Vogeljaar": Jaarabonnement 1979 door overschrijving van f 13,50 op de  
girorekening van de N.V.W.C. met vermelding van "Vogeljaar".

Lidmaatschap: Nieuwe leden opgeven bij de penningmeester, evenals adres-  
wijzigingen.

Penningmeester: Frans Waroux - Mendelssohnlaan 7 - Culemborg  
03450 - 5393  
Gironummer 3433351 t.n.v. F. Waroux - rek. Natuur- en  
Vogelwacht - Culemborg.

Kontributie:

Jeugdlidmaatschap	f 5,-- per jaar
Volwassene	f 10,-- per jaar
Gezinslidmaatschap	f 15,-- per jaar
Buiten Culemborg	f 15,-- per jaar

Klubbuis: Gebouw "Het Kompas" - kamer 2 - Slotstraat 12 - Culemborg

Vogelwerkgroep  
kontaktadres: Kars Veling - Vivaldistraat 9 - Culemborg

Secr. Milieu-  
werkgroep  
Noordwest-Betuwe: Betsy Wijnhoven - Goilberdingerstraat 1 - Culemborg  
03450 - 5221

Redaktieteam  
en -adres:

Breun Jansen - Eikeboom 31 - Culemborg	- 03450 - 4885
Harry Noordhuis - Ereprijs 27 - Culemborg	- 03450 - 5912
Theo de Jong - Molenwal 45 - Culemborg	- 03450 - 7887



In verband met het vanaf heden niet meer produceren van tekeningen voor een voorplaat van de Hak-al door Jilles v.d. Warenburg, hebben wij als redactie het volgende besloten.

Verderop in dit blad hebben wij een tekenwedstrijd uitgeschreven voor een nieuwe "vaste" voorplaat.

Om de Hak-al niet zonder een voorplaat te laten verschijnen hebben wij besloten in afwachting van de uitslag van genoemde tekenwedstrijd een op ons verzoek gemaakte tekening voor dit aprilnummer te gebruiken.

Deze tekening kan als voorbeeld dienen voor de eventuele toekomstige voorplaat, en wij zijn van mening dat hij zeker kan meedingen in de wedstrijd.

In dit blad komt u een verslag tegen van de ekskursie naar de Flevopolder.

Nog een verslag van deze ekskursie en de daarbij behorende waarnemingenlijst houdt u tegoe tot het meinummer, evenals het verslag van de vergadering van de milieuwerkgroep.

Wij hopen dat u een paar genoeglijke uurtjes aan dit nummer zult beleven en wensen u prettige paasdagen toe.

Inhoud:

pag. 4	- verslag v.d. maandelijkse vergadering op 19 maart 1979.
pag. 7	- waarnemingenlijst februari 1979.
pag. 10	- nieuws van stichting "Het Geldersch Landschap". - tekenwedstrijd voorplaat Hak-al.
pag. 12	- verslag ekskursie naar Amerongen op 31 maart 1979.
pag. 13	- ingekomen brief v.d. Italiaanse Bond ter afschaffing van de jacht.
pag. 14	- verslag dierenbescherming afdeling Culemborg.
pag. 15	- aktie kokmeeuw.
pag. 16	- verslag kamp Hurwenen van 24 februari 1979.
pag. 17	- aktie "schoon rivierenland".
pag. 18	- verslag ekskursie lekoevers van 10 maart 1979.
pag. 19	- nestkastennieuws.
pag. 20	- verslag ekskursie Flevopolder van zondag 18 maart 1979.
pag. 21	- publikatie Rijksdienst IJsselmeerpolders.
pag. 24	- broedvogelverslag Redichemse Waard e.o. 1978.
pag. 25	- verslag lezing over inventarisatie-methoden.
pag. 27	- aankondiging voorjaarskamp 1979. - korte berichten van de milieuwerkgroep.
pag. 28	- ekskursie - programma.

Aanwezig: 17 personen.

Voorplaten HAK-AL

Reeds m.i.v. dit nummer (april 1979) zal Jilles v/d Warenburg om een aantal uiteenlopende redenen geen voorplaten voor ons mededelingenblad meer kunnen produceren. Helaas. Voor zijn artistieke bijdragen werd hij door Gerard van Z. in ieder geval heel hartelijk bedankt, want onmiskenbaar waren de steeds wisselende voorplaten een aantrekkelijke jas, waarin onze berichten werden gestoken. Bovendien hebben ze de HAK-AL juist daardoor een eigen identiteit gegeven. Om in de toekomst de goede verstandhoudingen tussen redactie en leveranciers van kopy en tekeningen te laten voortbestaan, is tijdens deze vergadering nog eens uitgebreid ingegaan op de taken van de Redactie en wat daar zoal bij komt kijken. De aangegeven datum van kopy inleveren wil bepaald niet zeggen, dat dat de datum is om materiaal in te leveren, maar slechts een uiterste datum. Met klem wordt verzocht materiaal voor de HAK-AL steeds zo vroeg mogelijk bij één der Redactieleden aan te reiken. Afgesproken?

Ingekomen stukken

Schrijven ontvangen van de Stichting Landschapsbeheer. Hierin wordt gevraagd naar onze mening over eventuele deelname in breder verband m.b.t. bepaalde projecten in het kader van landschapsbeheer en onderhoud.

Hierbij wordt m.n. gedacht aan onderhoud van knotwilgen, schonen van heidegebieden, en dergelijk soort zaken. Gezien het feit dat wij binnen onze groep een goed funktionerende 'knotwilgenonderhoudsgroep' hebben, die reeds de nodige ervaring heeft opgedaan, zien wij in eerste instantie deelname op landelijk niveau niet zo zitten. Op provinciaal, maar meer nog op regionaal niveau, willen we gaarne onze medewerking verlenen.

Referendum Italiaanse Bond ter afschaffing van de Jacht

Elders in deze HAK-AL vindt U de volledige inhoud van een brief met verzoek tot (financiële) steun en verder commentaar. Besloten is een bedrag van f 100,-- aan het Comité over te maken.

Meerdaagse Kampen

Onderzocht wordt of er in de periode van woensdag 23 t/m zondag 27 mei een algemeen kamp kan worden georganiseerd in de buurt van Arnhem. Eerste contacten hiervoor zijn inmiddels gelegd. Bij doorgang wordt het in ieder geval een 'zelfverzorgingskamp' in 'eigen tenten'. Nadere berichten volgen zo spoedig mogelijk.

Schoningsaktie Rivierenland - Regio Culemborg

In Culemborg is Jan Rietvink (03450-6407) aangezocht als coördinator voor de schonings-aktie, welke dit jaar in de gehele Betuwse Regio zal plaatsvinden.

In deze HAK-AL, maar ook via de regionale pers wordt U geïnformeerd over alle facetten van deze aktie. Besloten is op ZATERDAG 23 JUNI a.s. in ons gebied deze aktie te laten plaatsvinden.

#### Knotwilgen plaatsens in de Redichemse Waard

Met eigenaren en pachters van grond in de Redichemse Waard zal kontakt worden opgenomen om in het komende jaar een aantal nieuwe wilgenbomen (poters) in opengevallen plaatsens te mogen aanplanten. Jilles en Hans v/d Warenburg zullen een opgave/schets verzorgen waarin wordt aangegeven om hoeveel exx. het gaat en waar deze geplaatst zouden moeten worden. Tijdig zal door ons met S.B.B. kontakt worden opgenomen voor de levering van gezonde poters.

#### Paddentrek

Voor het projekt 'Paddentrek' bij de Ronde Haven dient een lijst met personen te worden samengesteld die dagelijks, bij toerbeurt, nadat het gaashek is geplaatst de emmers controleren, en de aanwezige padden en kikkers over de dijk brengen. Van de resultaten wordt U natuurlijk op de hoogte gehouden.

#### Ooievaarsnest

We hebben het verzoek gekregen, en inmiddels een groot wagenwiel, om in het land tussen de 4 Dreven het daar vroeger aanwezige ooievaarsnest weer in ere te herstellen. Door Gerard van Z. zullen de verschillende mogelijkheden worden onderzocht. Mogelijk dat binnenkort een beroep wordt gedaan om medewerking te verlenen bij het maken en aanbrengen van het nest op het wiel en vervolgens de plaatsing daarvan op de bestaande paal. Hoewel het aantal broedparen ooievaars landelijk gezien bijzonder laag is (in 1978 nog slechts 6 paar), bestaat de mogelijkheid dat er exx. vanuit "Het Liesveld" in de omgeving op zoek gaan naar geschikte broedgelegenheid. Het zou natuurlijk leuk zijn wanneer er weer een broedpaar in onze stad hun nest zouden betrekken nadat zij voor het laatst in 1956 tot broeden zijn gekomen.

#### Green Peace

Een schip, ook ingericht als varende tentoonstellingsruimte, zal mogelijk ook een bezoek aan onze stad brengen. Er is in ieder geval wel door ons kontakt opgenomen om voor ons een lezing te verzorgen. Wanneer e.e.a. bekend is wordt hierover nader bericht.

#### Stichting Databank vogelgegevens

Gesproken is over de voor- en nadelen van een Stichting Databank, waarin alle gegevens over (broed)vogels worden verzameld en zodanig gerubriceerd en opgeslagen, dat toegang in het systeem voor uiteenlopende doelstellingen bruikbaar is. Bovendien staan de gegevens in principe voor algemeen gebruik ter beschikking en kunnen aldus, naar onze mening te pas, maar ook te onpas, gebruikt worden.

Wanneer geen garanties t.a.v. misbruik van de gegevens wordt gegeven, is onze indruk dat een en ander niet ongevaarlijk is wanneer het gaat om bv. planologische beslissingen.

#### Ligboeien Redichemse Waard

Door een opening aan de bovenzijde van ligboeien in de Redichemse Waard is het mogelijk dat er vogels, vooral meeuwen, in terecht komen, welke er daarna niet meer uit kunnen komen en daardoor een langzame dood sterven. Verzocht zal worden of op deze boeien voorzieningen kunnen worden aangebracht waardoor er geen vogels meer in terecht kunnen komen.

#### Romenvraat in de winter

Door de strenge winter zijn verschillende bomen in de uiterwaarden aangevreten. Getracht zal worden met gebruikmaking van bomenbalsem de aangerichte schade teniet te doen, danwel te beperken.

#### Quiz "Ja, Natuurlijk"

Omdat Leo v/d Kooy, door griep geveld, de vergadering helaas niet kon bijwonen, werd evenwel voorgesteld om Leo als kandidaat voor deze Natuurquiz voor te dragen. Inmiddels is contact met Leo opgenomen en een brief aan de N.C.R.V. gezonden. Hopelijk zien we Leo dan dit jaar nog op het scherm verschijnen en anders in 1980.

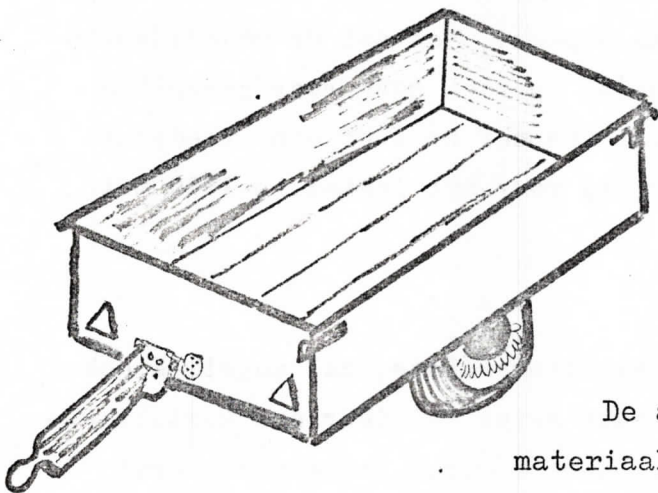

TE KOOP OF TER OVERNAME GEVRAAGD  
EEN STEVIGE GEBRUIKTE OPEN

**aanhangwagen**

MAG IETS AAN MANKEREN.

De aanhanger zal worden gebruikt voor  
materiaalvervoer tijdens het snoeien van knot-  
bomen, het ophalen en vervoeren van poters (nieuwe wilgen),  
t.b.v. nestkastenonderhoud, e.d.

Opgaven en prijs bij: Frans Waroux - Mendelssohnlaan 7 -  
Culemborg - 03450-5393.

# Waarnemingenlijst

## F E B R U A R I

### fuut

regelmatig grote aantallen op de afgraving in de Redichemse Waard; zelfs tot meer dan 100 ex.

### kuifduiker

15 en 16 febr. '79; 1 ex. op de hoogstaande Lek bij de boerderij van v.d. Anker (bij de Redichemse Waard) (Kars en Berry).

18 febr. '79; 1 ex. Rivierkruising (Marcel, Kees en Timmy). Misschien

hetzelfde exemplaar, aangezien hij toen bij v.d. Anker weg was.

### aalscholver

13 febr. '79; 1 ex. trekkend richting oost over de Lek bij de Redichemse Waard (Kars).

18 febr. '79; 1 ex. Rivierkruising (Marcel, Kees en Timmy).

### pijlstaart

13 febr. '79; 3 groepjes (resp. 15, 6 en 3 ex.) trekkend richting zuid langs S 101 en bij Beusichemse dijk (Kars).

18 febr. '79; 3 ex. Bosscher Waarden (5 waarnemers)

1 ex. plasjes pont Culemborg (Leo v.d. Kooy)

19 febr. '79; 1 ex. idem (Theo de Jong)

### brilduiker

Is gedurende de tweede helft van februari ( $\pm 14/2$ ) konstant aanwezig geweest op de Lek; 1 vrouwelijk ex. was tot in maart aanwezig op de plassen bij v.d. Anker, terwijl daar op 15 en 16 febr. zelfs ongeveer 7 ex. zaten (allen vrouwtjes).

Op 17 febr. fourageerden 1 mannetje en 5 vrouwtjes in de ondergelopen Redichemse Waard. Ook op de rivierkruising was regelmatig 1 paartje aanwezig.

### bergeend

24 febr. '79; 4 ex. vliegend boven de Lek bij de Heul (Hans en Jilles v.d. Warenburg).

1 ex. Rivierkruising (Paul van Veen).

### krakeend

11 febr. '79; 1 paartje Goilberdinger Waard (excursie).

16 tot 20 febr. '79; 2 paartjes plasjes pont Culemborg (Leo, Theo en Kars).

Fuut

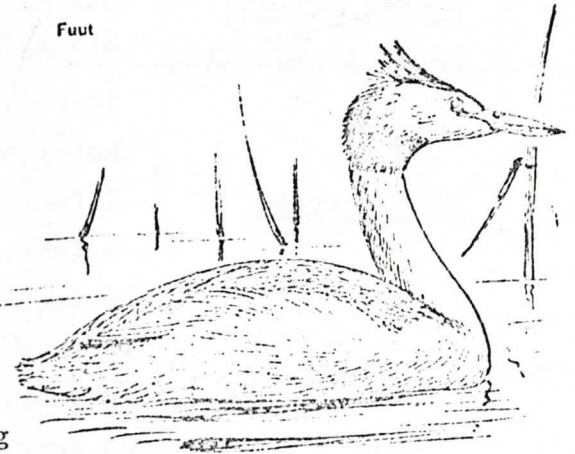

Bergeenden

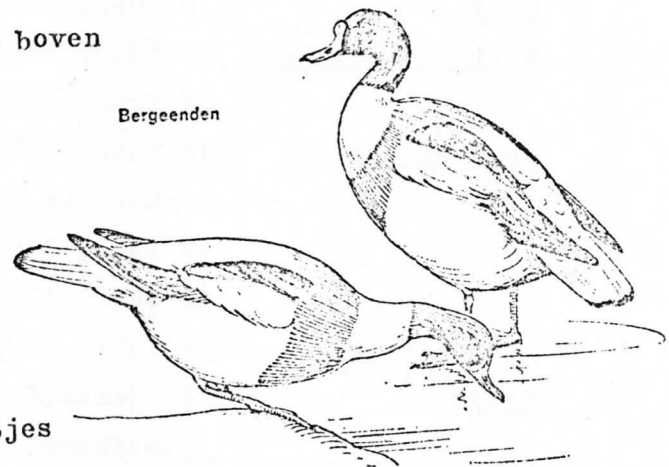



<u>middelste zaaghek</u>	18 febr. '79; 1 mannelijk ex. stuw Hagestein (André, Wim Hoek).
<u>toppereend</u>	18 febr. '79; 2 vrouwelijke ex. plasjes pont Culemborg (Leo).
<u>zwarte zeeëend</u>	5 febr. '79; 1 ex. vliegend bij rivierkruising (Joost W.).
<u>kuif- en tafeleend</u>	Bij de rivierkruising (waar regelmatig werd gevoerd) zijn door Joost van Beek de aantallen bijgehouden; kuifeend variërend van 10 tot 30 ex.; tafeleend 16 ex.
<u>kleine zwaan</u>	4 febr. '79; 2 ex. Steenwaard 5 febr. '79; 5 ex. Steenwaard 8 febr. '79; 5 ex. weilanden langs Zouwedijk 10 febr. '79; 8 ex. Lek + Steenwaard 18 febr. '79; 3 ex. Bosscherwaard 23 febr. '79; 6 ex. plasjes pont Culemborg 27 febr. '79; 2 ex. plasjes pont Culemborg
<u>bruine kiekendief</u>	24 febr. '79; 1 ex. rivierkruising (Paul van Veen)
<u>blauwe kiekendief</u>	3 febr. '79; 1 ex. Bosscherwaard (Berry, Henk-Jan) 10 febr. '79; 1 ex. pont Culemborg (Theo, Johan) 18 febr. '79; 1 ex. Everdingen (André, Wim)
<u>rode wouw</u>	19 febr. '79; 1 ex. achter de poort, cirkelend (Dave Schmitt) 27 febr. '79; 1 ex. jagend boven Steenwaard en vliegend richting stad Culemborg (Kars)
<u>smelleken</u>	2 febr. '79; 1 ex. Redichemse Waard (Kars)
<u>sperwer</u>	regelmatig waargenomen
<u>steenuil</u>	18 febr. '79; 1 ex. Terweyde (Henk-Jan)
<u>hosuil</u>	waargenomen langs Honddijk (Dave, Hans)
<u>roek</u>	19 febr. '79; 1 ex. lantaarnpaal Thijsselaan, schreeuwend alsof z'n nek werd omgedraaid (Dave) 1 ex. Randweg Theodorus Sasstraat (Dave) 20 febr. '79; 3 ex. boomgaard Voorkoop (Dave)
<u>merel</u>	5 febr. '79; 1 ex. zingend, Molenwal (Theo)
<u>witte kwikstaart</u>	17 febr. '79; 1 ex. pont Beusichem (Marcel) 27 febr. '79; 1 ex. Bradaal (Paul, Dick, Wim, Hans en Dave)
<u>oeverpieper</u>	16 febr. '79; 3 ex. plasjes pont Culemborg (Theo) enkele ex. Redichemse Waard (Kars) 17 febr. '79; 1 ex. pont Beusichem (Marcel) 18 febr. '79; 1 ex. pont Beusichem (Berry, Kars)
<u>waterpieper</u>	18 febr. '79; 1 ex. pont Beusichem (Marcel)
<u>hokje</u>	In januari enkele malen 1 ex. langs de Ganssteeg in Beusichem, in een klein slootje bij een huis; zeer dicht te naderen (Joost W., Kars)
<u>strandleeuwerik</u>	16 jan. '79; 1 ex. fouragerend op zandbergen rivierkruising (Joost W., Kars)

- sneeuwgorz 15 febr. '79; 15 ex. pont Beusichem (Theo, Joost W., Bert Dijkstra)
- 15 febr. '79; 3 ex. Redichemse Waard (Berry)
- 16 febr. '79; 1 ex. plasjes pont Culemborg (Theo)  
14 ex. Redichemse Waard (Kars)
- 17 en 18 febr. '79; ± 40 ex. pont Beusichem (Marcel, Joost, Kees, Timmy)
- 17 febr. '79; 's morgens 35 à 40 ex. pont Culemborg, vliegend richting oost (dus richting pont Beusichem) (Henk-Jan, Kars)
- ijsgors 17 en 18 febr. '79; 1 juv. ex. pont Beusichem (Marcel, Joost, Berry, Kars)
- bonte strandloper 18 febr. '79; 1 ex. plasjes pont Culemborg (Leo)
- goudplevier 13 febr. '79; 4 ex. vliegend richting ZO, Weidsteeg - Dijk (Kars)
- ruigpoot huizerd 9 febr. '79; 1 ex. langs Zouwedijk (Berry, Kars)  
17 febr. '79; 1 ex. langs Beesdseweg ( twee Rietvinken, Dave, Hank-Jan, Kars)
- grutto De aankomstdatum was 27 febr. '79; toen waren er direkt al zo'n 16 ex. aanwezig bij de plasjes pont Culemborg.
- klapekster 10 febr. '79; 1 ex. zandafgraving Rietveldseweg (Joost W.)



Het was een flinke lijst, terwijl de ganzenwaarnemingen (zeer sensationeel) niet eens zijn opgenomen. Nog even een berichtje voor een ieder die zich verheugde bij de waarneming Canadese ganzen .....

De 11 ex. die steeds gezien zijn, zijn afkomstig van een vogelhouder bij Wijk bij Duurstede, alsmede een aantal brandganzen.

Kars Veling  
Vivaldistraat 9  
Culemborg  
03 45 0 - 30 43

Stichting "Het Geldersch Landschap"

Zoals U uit voorgaande berichten heeft kunnen lezen zijn wij, N.V.W.C., met ingang van 1 januari 1979 lid geworden van bovengenoemde Stichting.

Lid worden in een JUBILEUMJAAR. Want zoals U in nevenstaande brief kunt lezen bestaat de Stichting sinds 21 februari jl. VIJFTIG JAAR.

Ter gelegenheid van dit jubileum zal er op ZATERDAG 19 MEI om 14.00 uur in Apeldoorn een bijeenkomst plaatsvinden in de Schouwburg "Orpheus". Op deze bijeenkomst is Prof. Westhoff bereid gevonden een rede uit te spreken met als onderwerp "VIJFTIG JAAR NATUURRESCHERMING IN GELDERLAND".

Wanneer U belangstelling heeft deze bijeenkomst bij te wonen kunt U hiervoor contact opnemen met Frans Waroux - Mendelssohnlaan 7 - Culemborg -03450-5393-.

TEKENWEDSTRIJD

-\*-\*-\*-\*-\*-\*-

Op de laatst gehouden vergadering van de N.V.W.C. op 19-03 jl. is uitgebreid ingegaan op de continuïteit van de voorplaten van de HAK-AL.

Er is afgesproken dat we zullen trachten om d.m.v. het uitschrijven van een TEKENWEDSTRIJD te komen tot een vaste voorplaat welke dan voor een aantal uitgaven (bv. t/m december 1979) tegelijk wordt vervaardigd.

De voorwaarden waaraan een dergelijke tekening moet voldoen zijn als volgt:

- 1e De naam 'Natuur- en Vogelwacht Culemborg' en HAK-AL dienen er op voor te komen
- 2e De tekening dient op hetzelfde formaat te worden vervaardigd als de nu verschijnende uitgaven, te weten staand A4
- 3e De tekening dient te worden uitgevoerd in zwart/wit en dient direkt voor produktie gereed te zijn
- 4e Inlevering vóór 1 mei a.s. bij een van de redactieleden (zie voorin)

De tekenaar wiens produkt wordt uitgekozen door een daartoe samengestelde jury krijgt voor 1979 een gratis abonnement op "Het Vogeljaar".

We gaan ervan uit dat U begrijpt dat de voorstelling op enige wijze met onze natuur te maken moet hebben.

De redactie hoopt een zodanig aantal inzendingen te mogen ontvangen, waardoor het voor de jury eigenlijk een onmogelijke opgave wordt om tot een beslissing te komen. De jury bestaat uit: Breun Jansen - Theo de Jong - Berry Lucas - Frans Waroux en Marcel v/d Tol.

Veel succes toegewenst!!!



# STICHTING HET GELDERSCH LANDSCHAP

Kasteel Zypendaal

Zypendaalseweg 44 - Arnhem

Telefoon: 085-420944

Postrekening: 912113

Bankrekening: 53 52 31 601  
Algemene Bank Nederland N.V.  
Arnhem

Arnhem, februari 1979

Aan de Begunstigers van de  
Stichting Het Geldersch Landschap.

Zeer geachte Dames en Heren,

Op 21 februari is het vijftig jaar geleden, dat de Stichting Het Geldersch Landschap werd opgericht. Het bestuur wil dit feit herdenken en vieren.

Herdenken is gerechtvaardigd om daarmee in herinnering te brengen en te eren de initiatieven van enkelen, de steun van begunstigers en overheden, de inbreng van de bestuurders en de inzet van het personeel in de verstreken halve eeuw.

Deze inspanningen tezamen hebben immers geleid tot een fraai, gevarieerd en over de gehele provincie verspreid grondbezit van de stichting, dat thans meer dan zesduizend hectaren beslaat. In een weloverwogen beheer wordt getracht daarbij de belangen van de natuurbescherming en van het milieu, van de daar levende en werkende agrarische bevolking en van de natuurminnende recreant te behartigen.

De herdenking zal plaats vinden in een bijeenkomst van begunstigers in de schouwburg Orpheus te Apeldoorn en wel op zaterdag 19 mei om 14 uur. Daarover ontvangt U te gelegener tijd een nadere aankondiging, maar thans mag ik U wel mededelen, dat prof. Westhoff bereid is gevonden de feestrede uit te spreken. Zijn onderwerp zal wezen: Vijftig jaar natuurbescherming in Gelderland.

In die bijeenkomst zal ook een jubileumboek, getiteld "Acht zwerfstenen uit het Gelders landschap" verkrijgbaar zijn. Acht auteurs behandelen daarin evenzovele onderwerpen, die in verband staan met het leven en streven van onze stichting. Het zal geen geschiedkundige beschrijving worden, geen gedenkboek met de blik op de achterliggende jaren, maar een wel verzorgd, rijk geïllustreerd boek, waarmee een heuglijk feit wordt gevierd.

Viering van dit gouden jubileum zal nog op verscheidene andere wijzen plaats vinden. Zo heeft het bestuur b.v. besloten drie wandelingen op de terreinen der stichting te organiseren, wat ons mogelijk wordt gemaakt door de deskundige en zeer gewaardeerde hulp van de ANWB.

Het bestuur beoogt daarmee een zeer groot aantal mensen, begunstigers en (nog)niet-begunstigers, kennis te laten nemen van het werk onzer stichting op verschillende bezittingen en in verschillende seizoenen.

Op het programma staan wandelingen in juni op Staverden, in de nazomer op de Dellen en in het najaar op de Kieftskamp. Een te verwerven medaille zal de herinnering aan een sportiviteit en aan mooie evenementen helpen bewaren.

Het zal de stichting deugd doen, als door dit alles in wijde kring aandacht aan haar werk wordt besteed. Het bestuur is van mening, dat een welwillende, maar sluimerende en dus passieve belangstelling moet worden wakker geschud en in een actieve steun van velen kan worden omgezet. Drieduizend begunstigers proberen de lasten der zesduizend hectaren te dragen. Dat lukt niet meer en gelukkig is de overheid in ruime mate bijgesprongen. Maar voor haar zelfstandig voortbestaan heeft de stichting de ruggesteun nodig van een veel bredere kring van particuliere begunstigers met veel grotere donaties dan waarover zij nu beschikt. Moge het jubileum helpen haar die zo broodnodige ruggesteun te geven.

Tenslotte kan ik U nog mededelen, dat op dit ogenblik een comité in oprichting is, dat op grote schaal, in de kring der begunstigers maar ook daarbuiten, gelden zal gaan inzamelen voor een jubileumgeschenk. Van dit comité zult U binnenkort meer horen.

Dankbaar voor Uw aandacht en hoopvol over Uw steun teken ik met gevoelens van hoogachting,

Voor het bestuur van de  
Stichting Het Geldersch Landschap,

J.F. van Oosten Slingeland, voorzitter.

We vertrokken met zijn vijven richting de pont van Culemborg waarmee de Lek werd overgestoken. Via een Zomertaling gingen we richting Wijk bij Duurstede. Halverwege werd de eerste van de vier Buizerden gezien. Na Wijk bij Duurstede gingen we in een ruk door naar Amerongen. In Amerongen aangekomen werd er druk gezocht naar een café, die niet werd gevonden.

Nadat we het zoeken opgegeven hadden, gingen we de bossen in, waar een gedeelte van de maaltijd werd opgegeten. Na een ontmoeting met twee stadsmensen en hun deftige gepraat, gingen we het bos weer uit, want er was niet erg veel te zien.

Via Eck en Wiel gingen we naar Maurik waar een snackbar werd gevonden. Toen we in de snackbar waren, kwamen er opeens twee brandweerwagens en een politiewagen langs met een sirene en een groot gedeelte van Maurik. Later bleek, dat er een hooiberg brandde. Na Maurik gingen we via de Rivierkruising naar huis.

WAARNEMINGENLIJST :

Fuut	Meerkoet	Graspieper
Dodaars	Scholekster	Witte Kwikstaart
Blauwe Reiger	Kievit	Merel
Knobbelzwaan	Tureluur	Koolmees
Wilde Zwaan	Grutto	Pimpelmees
Wilde Eend	Watersnip	Vink
Wintertaling	Kokmeeuw	Kneu
Zomertaling	Zilvermeeuw	Ringmus
Slobeend	Stormmeeuw	Huismus
Kuifeend	Holenduif	Spreeuw
Sperwer	Houtduif	Vlaamse Gaai
Buizerd	Turkse Tortel	Ekster
Torenvalk	Grote Bonte Specht	Zwarte Kraai
Patrijs	Veldleeuwerik	Kauw

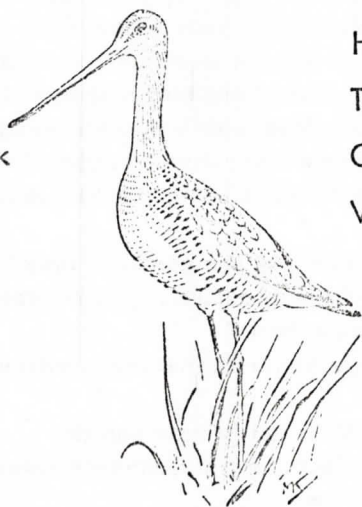

Paul van Veen



Van de Italiaanse Bond ter afschaffing van de Jacht hebben we een in het engels gestelde brief ontvangen waarvan wij U de (nederlandse) inhoud niet wilden onthouden.

Onze reactie op dit schrijven, waarvan de inhoud voor zich spreekt, is dat we in de vergadering van 19-03 jl. hebben besloten tot financiële ondersteuning in hun strijd tegen de vogelmoord op grote schaal. Door de N.V.W.C. is inmiddels f 100,-- overgemaakt. Bovendien stellen we het gironummer -34 33 351- van de N.V.W.C. beschikbaar voor mensen die een persoonlijke bijdrage willen leveren. Wij zullen er dan voor zorgen dat uw overschrijving ter bestemde plaatse terechtkomt. Een exemplaar van deze IIAK-AL zal bovendien worden toegezonden aan de Italiaanse Bond met een begeleidend schrijven waarvan Ed Raue de engelse vertaling voor zijn rekening zal nemen.

Wij hopen met recht dat zij in hun schijnbaar moeizame strijd tegen de honderduizenden Italiaanse jagers succes mogen behalen, waarbij uw en onze financiële steun een daadwerkelijke hulpverlening is, die zeker op prijs zal worden gesteld.

Van eventuele resultaten van het referendum zullen wij U op de hoogte houden.

## LEGA PER L'ABOLIZIONE DELLA CACCIA

Viale Vittorio Veneto, 6 - 20124 Milano

Conti:

- c c p 12742201
- Cassa di Risparmio delle Province Lombarde, agenzia 4, Milano, conto n. 5360/1
- Banco di Napoli, agenzia 10, Milano, conto n. 27 1816

Ufficio di Roma: Via G. Vico 20 - 00196 Roma - Tel. (06) 3611514.

Aperto martedì, giovedì e sabato ore 16.30-19.30



Milaan, 17-02-1979

De Bond voor afschaffing van de Jacht heeft heden het voorstel gedaan in Italië een referendum te houden tot intrekking van de Nationale Wet nr. 968 (gedeeltelijk), gebruik makend van verschillende tegenstrijdigheden die in deze wet zijn vervat, opdat de jacht in Italië volledig kan worden afgeschaft.

Het referendum wordt gesteund door de Radicale Partij, en diverse verenigingen en politieke groeperingen zijn vertegenwoordigd in het comité. We hebben de zware taak om 500.000 authentieke handtekeningen te verzamelen en stelling te nemen tegenover machten die het referendum ontoelaatbaar willen verklaren of op de politieke verkiezingen vooruit willen lopen, die onze pogingen nutteloos zouden kunnen maken.

Derhalve hebben wij een krachtige financiële steun nodig, waardoor wij U verzoeken ons naar draagkracht uw bijdrage te doen toekomen, danwel geld onder

uw leden voor ons bijeen te brengen.

Wij verzoeken U ook d.m.v. uw verenigingsorgaan of mededelingenblad de grootst mogelijke aandacht en informatie aan deze zaak te wijden. Onze postgiro- en bankrekeningen staan in het briefhoofd van dit schrijven vermeld.

Hopend een gunstige reactie van U te mogen ontvangen,

Hoogachtend,

Prof. Carlo Consilio, Il presidente.

---\*---\*---\*---\*---\*---\*---

*Verslag*

## DIERENBESCHERMING

Afdeling Culemborg

Op de jaarlijkse Algemene Ledenvergadering van de Dierenbescherming, Afdeling Culemborg, op dinsdag 13 maart jl. was ook de N.V.W.C. aanwezig.

Bij punt 7 van de Agenda, 'Rondvraag', werd door de Natuur en Vogelwacht de Dierenbescherming bedankt voor de financiële steun die wij van hun kant mochten ontvangen t.b.v. de wintervoeding.

Er werd door ons een uiteenzetting gegeven van de werkzaamheden welke door de N.V.W.C. tijdens deze periode werden verricht, hetgeen door de aanwezigen en het Bestuur duidelijk werd gewaardeerd.

Het Bestuur van de Afdeling Culemborg was door de plotseling invallende winter duidelijk verrast en slechts door financiële steun aan de N.V.W.C. kon hulp verleend worden.

Er is de afspraak gemaakt dat door ons t.z.t. een 'draaiboek' zal worden samengesteld waarin precies zal worden aangegeven op welke wijze, met wie, enz., aan wintervoeding kan worden gedaan. Door de Dierenbescherming zouden dan op verschillende punten in onze stad leden worden benaderd die als verzamelplaats van oud brood e.d. kunnen fungeren.

Deze vorm van samenwerking werd door het Bestuur als zeer positief ervaren en zij zullen alles in het werk stellen aan een dergelijk project medewerking te verlenen.

Door het Wereldnatuurfonds, dat op deze avond met een stand aanwezig was, werden na het officiële gedeelte een tweetal prachtige natuurfilms vertoond, wat door de aanwezige belangstellenden bijzonder op prijs werd gesteld.

F.W.



NEDERLANDSE VERENIGING TOT  
BESCHERMING VAN DIEREN  
POSTBUS 85980, 2508 CR DEN HAAG

## AKTIE KOKMEEUW

Ongeveer een maand voordat je deze Hak-al onder ogen kreeg ging een van ons, aangehouden door het mooie weer en de vogels, erop uit. Hij ging naar de afgraving waar iemand hem vertelde over een boei, die als laatste etappe in het leven van diverse kokmeeuwen scheen te fungeren.

Twee weken later zijn wij op onderzoek uitgegaan. Eerder was het niet mogelijk de plas te bereiken vanwege de hoge waterstand. Wij zijn naar de boei geroeid en zagen nu met eigen ogen hoe de situatie was.

De boei was ongeveer 4 bij 4 meter en gemaakt van persleidingbuis. Middenin was hij in zessen verdeeld door stalen balken. Het grootste gedeelte van de planken die hierop hebben moeten liggen was verdwenen. Hierdoor waren gaten ontstaan in open verbinding met het water, waarin wij 11 dode kokmeeuwen aantroffen.

Na thuis te zijn geweest en de nodige spullen gehaald te hebben, werden de gaten gedicht. We deden dit met pallets, afkomstig van het boekenhuis, die ons ter hand werden gesteld door de heer Bookelmann. Fijn dat hij zijn vrije tijd hiervoor beschikbaar wilde stellen want anders hadden we een alternatief moeten vinden met alle moeilijkheden vandien.

De 11 kokmeeuwen, waaronder 4 juveniele exemplaren, verkeerden, op een enkele na, in een staat van ontbinding. Een aantal kokmeeuwen was aangevreten door soortgenoten. Een meeuw had een stuk riem in zijn bek, waarvan zo'n 15 cm uit zijn keel kwam. Een ander exemplaar was geringd. De tekst luidde: inform museum Bruxelles 4 2T 41917. De ring is inmiddels opgestuurd naar een vogeltrekstation in Arnhem. Aan de kant hebben we een gat gegraven, waarin we de meeuwen tezamen met een dode mol (waarschijnlijk een slachtoffer van de hoge waterstand) gedeponerd hebben. Hierna zijn ze met benzine gecremeerd.

Tot slot, het is niet ondenkbaar dat er meer van dit soort boeien zijn. Weet je van het bestaan van dergelijke (open) boeien, aarzel dan niet de politie in te schakelen. Er gaat in ieder geval ook nog een briefje naar het Vogeljaar over deze kwestie. Een hongerdood is immers geen pretje.

Arie, Jilles en Hans.

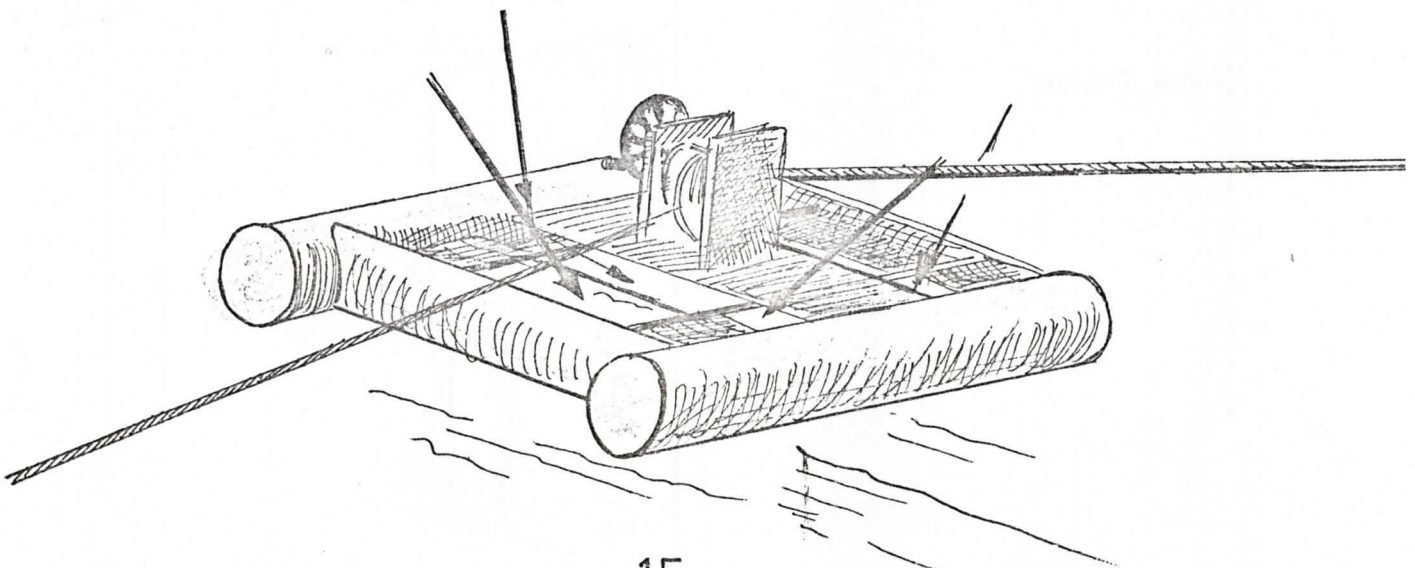



KAMP HURWENEN

In de karnavals- of Krokusvakantie hebben een aantal jeugdleden, samen met de AVJN uit Utrecht en uit Amersfoort, een kamp gehad in Hurwenen.

's Zaterdags was het weer zeer mooi en zonnig, er werden dan ook vrij veel vogels waargenomen. De andere dagen zat het weer wat tegen (mist e.d.), doch er zijn toch nog leuke waarnemingen gedaan (o.a. bisamrat).

's Avonds kregen we gezelschap van een 30 à 40 NJN-ers, die in een schuur tegenover ons huisden (onverwarmd en dus ca 5° onder nul). Met hen werd gezellig gevolsdanst en dergelijke en dat heeft er mede toe bijgedragen, dat het een zeer geslaagd kamp is geworden. Wij zijn eens uit ons eigen nauwe kringetje gekomen en hebben ook eens met andere natuurliefhebbers kennis gemaakt ( sommigen zelfs zeer nauwe kennis).

Waarnemingen:

- dodaars
- fuut
- aalscholver
- kleine zwaan (meer dan 30 ex)
- knobbelzwaan
- wilde zwaan (enkele)
- kolgans
- rietgans
- grauwe gans
- pijlstaart
- wintertaling
- smient
- brilduiker (1 paar)
- kuifeend

- tafeleend (meer dan 500)
- grote zaagbek
- nonnetje
- buizerd
- smelleken
- torenavalk
- blauwe kiek
- scholekster
- wulp
- goudplevier
- kievit



Kievit

- ransuil 13(19)
- grote lijster
- oeverpieper } gedeelte van de groep
- waterpeiper }

Kars Veling

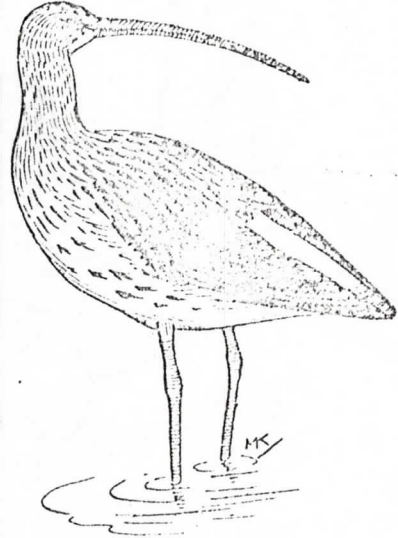

Wulp

## AKTIE "SCHOON RIVIERENLAND"

De werkgroep Schoon Rivierenland die in 1978 werd opgericht en waarin diverse organisaties zitting hebben, treft op dit moment voorbereidingen voor een groot-scheepse schoonmaakactie die dit jaar van april t/m september in het Rivierenland zal worden gehouden.

Coördinator is de heer A.J.M. Aalbers van het Zuiveringsschap uit Tiel.

Op zaterdag 23 juni a.s. zal in de Gemeente Culemborg e.o. de actie losbarsten om ons te verlossen van vuil in of nabij watergangen, langs dijkhellingen, uiterwaarden, bosgebieden en wegbermen.

Dit vuil zal worden verzameld in die gebieden waar de R.R.D. niet komt en waar het door anderen ook niet wordt opgeruimd.

De actie zal door vrijwilligers moeten worden uitgevoerd.

Ook leerlingen van de basis- en middelbare scholen zullen bij de actie worden betrokken (voor deze leerlingen wordt ook nog een speciaal educatief programma samengesteld).

Het doel van de actie is namelijk niet alleen het vuil te verzamelen, maar veeleer een beter milieubewustzijn te bevorderen.

De organisatie opbouw is als volgt :

Coördinator Betuwe : A.J.M. Aalbers

Contactpersoon Gemeente Culemborg : J. Rietvink, Ereprijs 39  
tel. 64 07

Rayonleider(s) : deze hebben de leiding in een bepaald gebied. Bij voorkeur zijn dit mensen die voldoende milieubewust zijn en ook het rayon kennen (NVWC-'ers en leden van de Milieuwerkgroep!!!)

Kernleiders : Deze hebben de taak om met max. 15 verzamelaars in een kleiner gebied het vuil bijeenbrengen.

De aktiedag zal via de regionale en landelijke pers worden aangekondigd. Ook worden folders, stickers etc. verspreid en zal een tentoonstelling de actie steunen.

Gezien het vele werk dat vooraf gedaan moet worden (de actie moet toch slagen in ons gebied), verzoek ik kandidaatrayon- en kernleiders zich nu al bij mij op te geven.

Wij stellen ons voor de aktiedag om ± 9.00 uur te beginnen en om ca. 12.00 uur te eindigen. Deze 3 uurtjes kunnen toch geen bezwaar zijn?

Jan Rietvink,  
Ereprijs 39 - Culemborg  
tel. 64 07.

*Verslag*  
Zo rond 8.00 uur vertrok de groep, waaronder enkele nieuwe gezichten (Lonneke, Tineke en Virginia), richting Culemborgse haven, alwaar een kuifduiker zich ophield. Deze futensoort is een lust voor het oog om te zien. Hij kan vrij lang, ongeveer 5 min., onder water blijven en een behoorlijke afstand afleggen.

Vervolgens ging het richting Redichemse Waard, waar we bij de afgravingen een kijkje gingen nemen. De futen waren hier het talrijkst vertegenwoordigd, ca 100 stuks.

Bij de Weidsteeg aangekomen namen we afscheid van Kars en Berry, daar zij naar het Waddenzeesymposium in Utrecht gingen.

Onze verkenner Rik ontdekte al gauw verscheidenen grutto's, waarvan sommigen al een baltsvlucht oefenden.

Vlak voor Beusichem verliet ook verkenner Rik ons.

De rest van het gezelschap besloot een kop koffie te gaan halen en na lang rijden kwamen we bij de manege "De Gewerden".

Ik kan iedereen aanraden daar op een excursie eens langs te gaan. Mijn vroegere klasgenoot Greet Brugman en haar zoontje Marco houden daar de boel goed in de teugels.

Tijdens de koffie kwam de kleine Marco ons gezelschap houden.

Met het meest onwaarschijnlijke gereedschap (o.a. waterpomptang), ging de kleine bengel Henkjan te lijf. Henkjan moest namelijk net doen of hij een paard was, dat beslagen moest worden.

Gieren van de lach. Na een hele tijd relaxen ging het via de dijk van Ravenswaay verder naar Wijk bij Duurstede, waarbij we onderweg o.a. patrijzen zagen. Net over de pont gingen we richting het kasteel. We waren de dijk nog niet af of we hoorden en zagen een kleine bonte specht. De vijver van het kasteel lag bezaaid met dode vissen, waaronder verscheidene karpers.

De excursie ging verder naar de Bosscher Waarden en de Wijkerbroekse Uiterwaard, waar veel kieviten en grutto's werden gezien.

Daar we dicht in de buurt van het vogelreservaat van mevr. Honig waren, besloten we daar eens te gaan kijken.

Mevr. Honig was zeer gastvrij en vertelde met enthousiasme over haar ganzen (o.a. Canadese) en eenden (o.a. krooneend).

Het blijkt, dat een deel van de waargenomen Canadese ganzen langs de Lek geen wilde, maar tamme ganzen zijn, uit haar reservaat.

Na dit bezoek ging het "trio onbekend" (Henkjan, Gerben en Dave) alleen verder richting de Heul en de Culemborgse pont, de rest haakte af om nog een kop koffie te halen. Een mooi slot van deze excursie was het zien van twee tureluurs in een plasje langs de dijk. Natuurlijk konden we ook nu onze ogen weer niet afhouden van de kuifduiker. Opmerkelijke waarneming: man + vrouw slobend in Wijkerbr. Uiterwaard.

## NESTKASTNIEUWS

---

De nestkasten hebben hun schoonmaakbeurt weer gehad.

Het totale kastenbestand is nu uitgebreid tot 39. Ik kan jullie verzekeren dat het een hele klus is om dit aantal jaarlijks schoon te maken en op eieren en/of jongen te controleren.

De resultaten zijn als volgt :

14 kasten niet bewoond geweest.

In enkele van deze kasten vond ik grind en boven op één zelfs een straatklinker.

Tot m'n verrassing lag op één kast een mol.

8 kasten met prooiresten van muizen (in één kast 3 verse);

2 kasten met alleen vogelresten;

2 kasten met zowel vogel- als mol- resten;

5 kasten met vogel- en muizenresten;

Eén kast met 2 bosuileneieren;

2 kasten bewoond door duiven

en in een kast vonden we de restanten van twee jonge valken.

De overige zijn nieuw opgehangen kasten.

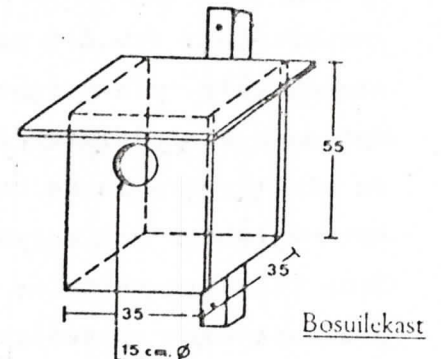

Dit was tot zover het voorjaarsrapport. Over enkele maanden zal ik door middel van de HAK-AL jullie laten weten wat de broedresultaten van dit jaar geweest zijn.

Arie v.d. Ham

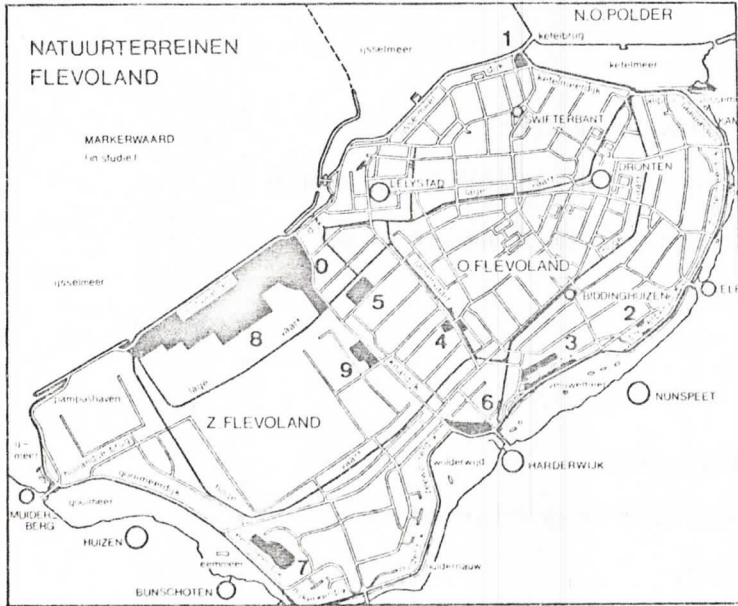

Eindelijk was het dan zover.

Nadat we door de extreme weersomstandigheden welke op 18-02 ons land teisterden, de busexcursie een maand hadden moeten verschuiven, gingen we dan toch op weg. 39 Personen. Het hadden er 41 kunnen zijn wanneer John Pothuizen zich niet had verslapen waardoor jammer genoeg Rob van Vliet ook maar van deelname afzag.

De weersomstandigheden waren echter niet geheel ideaal. Er was lichte mist, waardoor het zicht enigszins beperkt was.

Maar dat kon nog optrekken, immers de weers-

verwachtingen voor deze dag zouden aanmerkelijk beter worden dan ze ten tijde van ons vertrek waren.

Op weg naar de Polder vertelde Leo aan alle deelnemers in het kort de ontstaans-geschiedenis van dit gebied en gaf bovendien een duidelijke uitleg waarom deze streek zo'n belangrijke plaats op vogelgebied in Noordwest-Europa had ingenomen. Met name als pleisterplaats en overwinteringsgebied voor duizenden ganzen, eenden en steltlopers is de Polder in het algemeen en het Oostvaardersplassengebied in het bijzonder van onschatbare waarde geworden.

Kees Tiemstra vertelde daarna welke route we zouden rijden, waardoor we de grootste kans op aantrekkelijke waarnemingen zouden hebben. Aan de hand van een plattegrond, die elke deelnemer in de bus had ontvangen, was ieder in staat zich redelijk te kunnen oriënteren. Volgens afspraak zouden bovendien waarnemingen worden doorgegeven dmv. klok-gegevens, b.v. 12 uur is recht vooruit, 3 uur is rechts van de bus, 10 uur schuin links voor. enz.

Een dergelijke methode voldoet uitstekend, hoewel het natuurlijk wel voor leuke effecten zorgt, zoals 'ruigpootbuizerd' om 1 uur, om 9 uur nog één.

Met de groep hebben we eveneens een bezoek gebracht aan het Informatiecentrum 'Nieuw Land' te Lelystad. Hier kon ieder visueel een indruk krijgen over het ontstaan van dit 'nieuwe land'.

Nadat we de Polder vrij behoorlijk hadden verkend, nog een bezoek hadden gebracht aan de observatiehut aan de Knardijk en we een paar maal te voet een stuk hadden afgelegd, werd de thuisreis aanvaard.

De excursie was in z'n totaliteit zeker geslaagd, niet in het minst door de vele vogelwaarnemingen, o.a. 21 ruigpootbuizerden, donkere- en lichte fase buizerden, kiekendieven, aalscholvers, grauwe ganzen, kolganzen, zaagbekken, veel eende-soorten w.o. nonnetjes en op een drietal plaatsen in totaal een 20 stuks reeën.

Altijd een boeiend gezicht deze dieren in het vrije veld te kunnen observeren. Daarnaast was het leuk dat zowel Arie v/d Ham als Leo v/d Kooy een telescoopkijker hadden meegenomen, waardoor 'verre' objecten goed zichtbaar dichterbij werden gehaald.

Tot slot dient niet onvermeld te blijven dat we de chauffeur van de bus een groot compliment dienen te geven. Hij heeft bijzonder goed aanvoeld op welke wijze bij een dergelijke excursie optimaal een bus kan worden gebruikt. U kunt natuurlijk ook eens op eigen gelegenheid dit interessante gebied bezoeken. Tijdens elk seizoen kunt U er leuke waarnemingen verwachten en heus niet alleen op vogelgebied. Ook op plantengebied kunt U er uw hart ophalen.

We achten het daarom raadzaam een publikatie van de Rijksdienst voor de IJsselmeerpolders via deze HAK-AL aan U door te spelen. U kunt er te allen tijde uw voordeel mee doen.

## PLANTEN EN DIEREN IN DE IJSELMEERPOLDERS

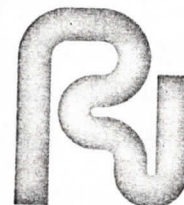

### A. PLANTEN

Na het droogvallen van een IJsselmeerpolder ontstaat een ijle begroeiing die bestaat uit een gering aantal plantesoorten. Het zijn planten die ontstaan zijn uit zaad dat reeds vóór het droogvallen van het gebied aanwezig was en uit zaad dat van elders door de wind na het droogvallen wordt aangevoerd. De begroeiing wordt wel aangeduid met "pioniervegetatie".

Bij het ontstaan van pioniervegetaties kunnen een viertal stadia worden onderscheiden:

1. de aanvoer van zaden en vruchten door water, via de wind, via trekvogels en later door toedoen van de mens.
2. de vestiging d.w.z. de kieming en ontwikkeling.
3. de concurrentie tussen de soorten, die zich gevestigd hebben. Deze strijd om ruimte begint zodra de planten dicht genoeg bij elkaar gaan groeien.
4. de veranderingen in de vegetaties. Een kenmerk van pioniersvegetaties is dat de opeenvolging van verschillende vegetatietypen vrij snel geschiedt. Indien de natuurlijke vegetatie in de IJsselmeerpolders zich gedurende vele jaren ongestoord zou kunnen ontwikkelen zou op den duur het gehele gebied bestaan uit wilgen en populierenbossen. Voor het zo ver komt grijpt de ontginning in en verstoort, met behulp van cultuurtechnische maatregelen, de reeks van natuurlijke veranderingen.

is de moerasandijvie, een plantesoort die in het tweede jaar na vestiging bloeit met prachtige gele bloemen. In 1959, de beginperiode van Oostelijk Flevoland, konden wolken zaadpluis van de soms manshoge planten tot op een afstand van 200 km vervolgd worden. Tussen deze uitgestrekte moerasandijvievelden komt eveneens de zeeaster, ook een tweejarige plant, voor. Tijdens de moerasandijviefase hebben zich ook vele éénjarige soorten als knopige duizendknoop, rode ganzevoet, reukloze kamille e.a. op de slikvlakte gevestigd. Deze soorten vormen in één groeiseizoen zeer veel zaden. Daar deze in de grond lange tijd kiemkrachtig blijven worden ze later in de ontgonnen gebieden veelvuldig als onkruiden teruggevonden. In de akkerbouw worden deze soorten met chemische middelen bestreden.

Na enige jaren gaan de moerasandijvie- en zeeastervegetatie in levenskracht achteruit als gevolg van een voor deze soorten te sterke uitdroging en uitputting van de bovengrond. Het vegetatiebeeld wijzigt zich. Er vormt zich in betrekkelijk korte tijd (2 - 3 jaar) een dicht rietbestand, dat jarenlang de bodem bedekt en vestiging van onkruiden (klein hoefblad en akkerdistel) voorkomt. Op den duur wordt echter de rietgroei slechter ten dele door uitdroging van de grond als gevolg van de verdamping door riet. Voordat het rietgewas echter geheel gedegeneerd is, zijn de gronden in de regel reeds door de landbouw in gebruik genomen.

De vestiging van riet kan via natuurlijke weg geschieden. Niettemin is ná het droogvallen van Oostelijk Flevoland ongeveer 35.000 hectare vanuit de lucht met riet bezaaid. Doel van deze kunstmatige zaai was het zo spoedig mogelijk verkrijgen van een aaneengesloten dichte rietvegetatie. Op deze wijze is met succes een groot gebied onkruidvrij gehouden en het tijdstip van ontginnen vervroegd.

Ook Zuidelijk Flevoland is na het droogvallen in mei 1968 met riet ingezaaid, met behulp van vliegtuigen.

## B. DIEREN

Het binnendringen van dieren in de IJsselmeerpolders verloopt evenals bij de planten in dezelfde fasen, nl. de verplaatsing vanuit het omringende gebied naar het nieuwe gebied, vestiging, strijd om ruimte, en opvolging.

De verspreiding van de dieren vindt plaats door het water, via de lucht, over de grond en door toedoen van de mens. In tegenstelling tot de planten verplaatsen veel dieren zich actief.

De dieren die we het eerst zien verschijnen kunnen zich snel verplaatsen of worden snel verplaatst en kunnen zich aanpassen aan het extreme leefmilieu dat op dat moment in de droogvallende polder aanwezig is. Deze dieren zouden we "pioniers" kunnen noemen.

Zo'n pionier onder de dieren is de bosmuis. Deze muis komt ook buiten de polder algemeen op alle mogelijke typen terreinen voor. Hierdoor is de kans groot dat de bosmuis met bijv. materiaal voor dijkbouw wordt aangevoerd. In 1956, toen de dijk van Oostelijk Flevoland werd gesloten, werden bosmuizen tot dicht bij het sluitgat gevangen. Materiaaltransport door de mens speelt bij het binnendringen van kleine zoogdieren een zeer grote rol. Zeer duidelijke voorbeelden onder de zoogdieren zijn eveneens de bruine rat en de huismuis. Vele insecten in de landbouw zijn via handelingen van de mens in de polders binnengekomen. Door het zaaien van gras op de dijken wordt aan veel dieren dekking geboden, waardoor de kans op vestiging en handhaving wordt verhoogd. Zo zien we dat de veldmuis via de drie toegangswegen Roggebotsluis, Elburg en Harderwijk, via de dijken, de polder is binnengedrongen. Uit een onderzoek bleek dat veldmuizen kans zagen in een bepaald jaar 12 tot 15 km op te rukken via de dijken.

Het valt te begrijpen dat het optrekken van de dieren niet alle jaren gelijk is. In het ene jaar is de muis talrijk, in een ander jaar schaars, bijvoorbeeld t.g.v. voedselgebrek. Als het terrein echter geschikt is kan de veldmuis in enkele jaren een gehele polder bevolken. Dit geldt in meerdere of mindere mate ook voor de andere muizensoorten als huisspitsmuis, dwerfspitsmuis, bosspitsmuis e.a.

Grotere dieren als haas, konijn, ree, hermelijn en wezel en zelfs de vos zijn over de bruggen gekomen of zijn het randmeer overgestoken. Hazen werden al zeer vroeg op de dijken waargenomen. Ook egels en mollen trekken, zij het zeer geleidelijk, de nieuwe gebieden binnen.

Naast zoogdieren en insecten bepalen vele vogels de aanblik van een nieuw op het water gewonnen gebied. Zij kunnen immers zeer gemakkelijk het nieuwe gebied bereiken. Gelet op hetgeen over de muizen is gezegd is het begrijpelijk dat met name muizenetende vogels als torenvalk, velduil, kerkuil en ransuil zich aandienen. Voedsel is namelijk één van de belangrijkste eisen voor vele diersoorten om zich te vestigen.

Op de kale, aanvankelijk onbegroeide bodem vinden veel pioniers als visdief, plevier en kluut reeds direct na droogvallen voedsel en broedgelegenheid. Als de begroeiing toeneemt, neemt het aantal broedparen af. In de zich ontwikkelde rietgebieden vestigen zich vervolgens karekiet, bruine kiekendief, rietgors, waterral, porceleinhoen en vele andere vogels. Over de waterdieren is weinig bekend. Voor een deel zullen de oorspronkelijke bewoners, met name de vissen, achtergebleven zijn in de diverse tochten en kanalen.



Broedvogelverslag Redichemse Waard, Polder Redichem en plantage 1978.

Toen in 1977 werd besloten om enkele gebieden rondom Culemborg te inventariseren was dat besluit n.a.v. reeds uitgevoerde en nog uit te voeren ontgroningen van de Redichemse Waard.

Aangezien deze dreiging in 1978 nog volop aanwezig was, waar dan ook nog het probleem van de dijkverzwaring bijkwam, werd er besloten het gebied in dat jaar nogmaals te inventariseren op broedvogels, wat tevens de inventarisaties waardevoller maakt.

In februari '79 is door ondergetekende besloten het gebied weer te inventariseren, omdat de dreigingen in '79 alleen nog maar lijken te zijn toegenomen.

De beide rapporten worden voornamelijk gebruikt door de Werkgroep voor Natuurbehoud en Milieubeheer "NOORDWEST BETUWE" en de N.V.W.C.

Een van de conclusies van dit en het vorige inventarisatierapport is dat de knotwilg een zeer belangrijke rol in de uiterwaard speelt, zowel uit ornithologisch als landschappelijk oogpunt.

Drie broedvogelsoorten zijn er geheel afhankelijk van, de steenuil, de gekraagde roodstaart en de ringmus. In iets mindere mate geldt dit voor de ransuil, de kool-, pimpel- en matkopmees en de kauw.

Een andere gevolgtrekking uit dit rapport in vergelijking met het rapport van '77 is het verdwijnen van de tortel- en de holenduif als broedvogel. Hier tegenover staan drie nieuwe broedvogelsoorten: de slobeend, de oeverzwaluw en de kleine karekiet.

Aantal soorten broedvogels: 43 in de Redichemse Waard. Toename van 1 soort.

47 in Polder Redichem. Is ook 1 toegenomen.

30 in plantage. Is met 3 afgenomen.

Bovenstaande en verdere informatie is terug te vinden in het rapport, dat men, indien men geïnteresseerd is, in het Kompas kan inzien. Mocht de interesse groter zijn, er zijn nog enkele exemplaren te verkrijgen.

Jilles van de Warenburg.



Karekiet

Rien werkt bij het RIN en heeft in 1978 een onderzoek gedaan naar de manieren om te inventariseren. Op een vrijdagavond heeft hij een lezing verzorgd in het Kompas. Er waren vrij veel mensen aanwezig, maar het bleek, dat vele "jonge jongens" naar het toilet moesten en niet weer terugkwamen (dit kwam goed uit).

De lezing was vooral toegespitst op bosinventarisatie, doch met een paar kleine wijzigingen zijn zijn opmerkingen ook voor het Culemborgse gebied zeer goed te gebruiken.

#### Gebiedskeuze:

Het gebied moet niet te groot zijn; voor loofbos 10 ha, naaldbos 30 ha en voor open en halfopen terrein (zoals hier) 30 - 100 ha. De grenzen moeten in het veld goed te herkennen zijn en tevens moet je er goed doorheen kunnen lopen; d.w.z. dat elk punt niet meer dan 50 m van de looproute af mag liggen.

Het beste zou zijn als je telgebied de vorm van een cirkel zou benaderen (dan hoef je het minst te lopen).

#### Veldvoorbereiding:

Voor je aan de inventarisatie begint, moet je eerst een goede kaart maken. Voor bos ongeveer schaal 1 : 2500 en voor andere gebieden 1: 5000.

Tevens moet je een looproute vaststellen.

Bij grienden en dergelijke is het verstandig genummerde paaltjes neer te zetten, zodat je gemakkelijk de vogels kunt noteren.

#### Uitvoering:

Na deze voorbereiding kun je met de inventarisatie beginnen.

Dit moet reeds in maart starten en zeker tot juli doorgaan.

Het is verstandig om enkele soorten apart te bekijken. Dit is met name belangrijk voor uilen, rallen, kraaien e.d.

Met de uilen kun je in februari al beginnen, als het weer tenminste beter is dan dit voorjaar.

Het aantal tochten dat gemaakt dient te worden is nog een twistpunt. De Europese normen staan op 10 tochten per seizoen, maar uit Riens onderzoek is gebleken. dat eerst na 20 tochten ca 100 % van de vogels geteld is. Na tien tochten heb je ongeveer 80 % van de broedvogels, maar per soort is dit wel weer verschillend.

Van de merel heb je dan misschien wel 100 %, maar van de mezen en de heggemus bijvoorbeeld nog maar 60 %.

Je kunt dus niet na 10 tochten bij elke soort 20 % optellen om de goede aantallen te krijgen.

Verdeling van de tochten:

maart - 4

april - 5 à 6

mei - 5 à 6

juni - 4

Verslaggeving:

Geef in je verslag altijd duidelijk aan hoe je geïnventariseerd hebt. Het aantal tochten, de tijd en de route moet je duidelijk aangeven, zodat men b.v. over 5 jaar een vergelijkbare inventarisatie kan verrichten. Als de ene keer 10 x is geïnventariseerd en de volgende keer 20 x, dan krijg je natuurlijk geheel verschillende resultaten. Geef ook in dit verband duidelijk de gebruikte grenzen aan, zodat die ook een volgende maal hetzelfde kunnen zijn.

Inventarisaties:

Dit jaar worden de uiterwaarden bij Culemborg (van Beusichem tot Fort II) weer geïnventariseerd, waarmee nu (in maart) begonnen wordt.

Joost Woudstra hoopt "Het Eng" te Beusichem te inventariseren. Als je hiervoor belangstelling hebt volgen hoeronder enkele adressen:

Beusichem tot Weidsteeg: Marcel v.d. Tol  
Belvedèrelaan 2  
Beusichem

Weidsteeg tot Culemborg: Jilles en Hans v.d. Warenburg  
Triosingel 27  
Culemborg

Culemborg t/m fort Everdingen:

Kars Veling  
Vivaldistraat 9  
Culemborg

"Het Eng" te Beusichem: Joost Woudstra  
Ganssteeg 9  
Beusichem

Kars Veling.

## AANKONDIGING VOORJAARSKAMP 1979

Kampeerliefhebbers opgelet! Wij zijn van plan, om vanaf woensdagmiddag 23 mei tot en met zondag 27 mei a.s. (hemelvaartsweekend) op kamp te gaan. Het zal een tentenkamp worden en we hebben een heel mooi terrein op het landgoed van Baron Van Boetzelaar (jac, jac) kunnen bespreken. Het landgoed ligt aan de Schelmseweg tussen Oosterbeek en Arnhem. Een afstand, die vanaf hier ook heel goed te fietsen is. De omgeving biedt veel goede excursie-mogelijkheden voor planten (zuidelijke Veluwezone), vogels en zoogdieren (hoge Veluwe). Het terrein zelf is goed in het groen verpakt.

Han Jansen, Berry van de Vate en Riet Waroux zijn de toestand ter plaatse in ogenschouw gaan nemen en zijn enthousiast teruggekeerd.

Reden temeer, om je dus snel op te geven met vermelding van aantal personen en wel of niet in bezit van tent of kookspullen.

Alle deelnemers ontvangen nader bericht (de verblijfkosten zullen f 10,-- per persoon bedragen).

\*-\*-\*-\*-\*-\*-\*



## werkgroep voor natuurbehoud en milieubeheer 'noordwest-betuwe'

Door het vrijwel samenvallen van de vergadering van de werkgroep (2 april) en de sluitingsdatum kopij Hak-al (1 april) zal een samenvatting van deze vergadering in de volgende Hak-al verschijnen. Alleen enkele korte mededelingen volgen hieronder:

het feit dat slechts 5 personen aanwezig waren; de werkgroep dringend om nieuwe leden verlegen zit; het goed functioneren van de werkgroep anders op de helling komt; er al veel werk moet blijven liggen; onze voorzitter noodgedwongen minder betrokkenheid kan gaan tonen; er daarom qua taakverdeling verschuivingen zullen gaan optreden; dat een ieder die zich op een of andere manier voor de bescherming van ons leefmilieu wil inzetten, dit kan opgeven bij Betsy Wijnhoven tel.: 03450-5221 of Ton van Beek tel.: 03436-1687; de volgende vergadering op 14 mei wordt gehouden bij Cor Heynes, Goilherdingerstraat 24, waar iedereen van harte welkom is; evenals de volgende vergadering Commissie R.O. op 7 mei ten stadhuize, begint deze vergadering om 20.00 uur.

# Excursie-programma

Maandag 16 april - 8.00 uur

Op deze 2e paasdag kan iedereen met Kars Veling en Berry Lucas mee op excursie naar de Nieuwe Zuiderlingedijk

Dinsdag 17 april - 20.00 uur

Maandelijks vergadering van de vogelwerkgroep in het Kompas

Vrijdag 20 april - 20.00 uur

In het Kompas bestaat de mogelijkheid om vogelgeluiden te beluisteren. Om effectief te kunnen inventariseren, is het kennen van vogelgeluiden zeer handig, zodat dit een zeer nuttige avond kan worden.

E.e.a. onder deskundige leiding van Frans Waroux.

Zaterdag 21 april - 9.00 uur

Plantenexcursie naar Amelisweerd/Wikkenburgh o.l.v. Wim Rubens.

Als de natuur een beetje meewerkt, kan dit een mooie excursie worden met mogelijke voorjaarsplanten zoals bostulp, sleutelbloem en maarts viooltje. Gelieve brood mee te nemen.

Zondag 22 april - 6.00 uur

Eerste vroege vogelexcursie o.l.v. Leo v.d.Kooy.

Maandag 23 april - 20.00 uur

Maandelijks algemene vergadering in het Kompas.

Vrijdag 27 april - 20.00 uur

Op deze avond zal de oom van Marcel v.d.Tol ons zijn schitterende serie dia's laten zien over o.a. de slikvelden en de daarop voorkomende vogels als steltlopers e.d.

Het belooft een zeer boeiende avond te worden!!

Zondag 29 april - 7.00 uur

Excursie naar de "Burense Put" onder leiding van Joost Woudstra.

Dinsdag 1 mei

LAATSTE MOGELIJKHEID om copy in te leveren voor het mei-nummer van de Hak-al.

Zaterdag 5 mei - 6.00 uur

Roeiexcursie naar de Kievitsbuurt te Breukelen.

De bedoeling is dat de tocht per fiets zal worden gemaakt, doch in overleg met Gerard kan hiervan worden afgeweken.

In verband met het reserveren van de boten gaarne voor 1 mei a.s. opgeven bij Gerard van Zuylen, Zandstraat 32 A - 03450 - 3922.

Maandag 7 mei - 20.00 uur

Vergadering Commissie R.O., ten stadhuize

Vrijdag 11 mei - 20.00 uur

Kwis-avond in het Kompas o.l.v. Leo v.d.Kooy

Zaterdag 12 mei - 8.00 uur

Excursie naar het Zouwegebied met Kars Veling en Berry Lucas.

Een bezoek aan dit gebied in deze tijd van het jaar geeft alle kans op bijzondere waarnemingen aan vogels en planten.

Een zeer aantrekkelijke excursie en zeker de moeite waard om eens mee te gaan. Neem wel een broodje mee voor onderweg.

Maandag 14 mei - 20.00 uur

Maandelijks vergadering van de vogelwerkgroep.

Maandag 14 mei - 20.00 uur

Vergadering van de Milieuwerkgroep bij Cor Heynes, Goilberdingerstraat 24

Zaterdag 19 mei - 13.00 uur

Plantenexcursie naar de Lingegrienden.

Diegenen die niet op de fiets, maar met de auto willen gaan, worden verzocht om 13.30 uur bij de ingang van het bos Mariënwaard te zijn.

Maandag 21 mei - 20.00 uur

Maandelijks algemene vergadering in het Kompas.

Woensdag 23 t/m zondag 27 mei

Kampeerweekend op het schitterende landgoed van Baron van Boetzelaer te Oosterbeek.

Nadere informatie over dit kamp vindt u elders in dit blad.

Alle excursies vertrekken zoals gewoonlijk vanaf het Jach, indien bij de excursies niet anders staat vermeld.

Nu de natuur op zijn mooist begint te geraken, is het zeker de moeite waard eens mee te gaan.

Zoek eens een leuke tocht uit.



