

'hak-al'

2
APRIL
1989
15^e JAARGANG



natuur-en vogelwacht
CULEMBORG

Kontaktadres:

Natuur- en Vogelwacht Culemborg, Postbus 381, 4100 AJ Culemborg.

Klubhuis:

"De Ketelvink", voormalig "Ketelhuis" op Terweijde, Middelcoopstraat 1 A Culemborg.

Bibliotheek:

Peter Berkien, Van Hoogendorpstraat 7, Culemborg; tel. 0 3 4 5 0 - 1 4 2 5 7.
Boeken en verslagen in "De Ketelvink". Geopend: vrijdag van 19.00 uur tot 20.00 uur, uitgezonderd de maanden juli en augustus.

Lidmaatschap:

Nieuwe leden opgeven bij de penningmeester, evenals adreswijzigingen.

Penningmeester:

Frans Waroux, Moerbeiboom 45, Culemborg, tel.: 0 3 4 5 0 - 1 5 3 9 3.
Gironr.: 3 4 3 3 3 5 1 t.n.v. F. Waroux, rek. Natuur- en Vogelwacht Culemborg.

Kontributie:

Betaling per toegezonden acceptgirokaart. Jeugdlidmaatschap f 12,50 per jaar, volwassene f 25,-- per jaar, gezinslidmaatschap f 25,-- per jaar, postlidmaatschap f 25,-- per jaar.

Redaktieteam en -adressen:

Breun Jansen, Eikeboom 31, Culemborg; tel.: 0 3 4 5 0 - 1 4 8 8 5.
Jan Rietvink, Ravelijnstraat 27, Culemborg; tel.: 0 3 4 5 0 - 1 6 4 0 7.
Harry v.d. Warenburg, Perrenotlaan 47, Culemborg, tel.: 0 3 4 5 0 - 1 4 3 5 8.

Plantenwerkgroep:

Han Jansen, Akkerwinde 10, Culemborg; tel.: 0 3 4 5 0 - 1 5 5 5 1.

Knotwilgenwerkgroep:

Jan Rietvink, Ravelijnstraat 27, Culemborg; tel.: 0 3 4 5 0 - 1 6 4 0 7.
Harry v.d. Warenburg, Perrenotlaan 47, Culemborg; tel.: 0 3 4 5 0 - 1 4 3 5 8.

Paddenwerkgroep:

Harry v.d. Warenburg, Perrenotlaan 47, Culemborg; tel.: 0 3 4 5 0 - 1 4 3 5 8.

Zoogdierenwerkgroep:

Gerard van Ruiten, Verdistraat 9, Culemborg; tel.: 0 3 4 5 0 - 1 9 5 8 1.

Koördinatie vogelwerkgroep:

Marcel v.d. Tol, Lindeboom 21, Culemborg; tel.: 0 3 4 5 0 - 1 8 1 0 2.

Inleveren waarnemingen:

Gerard van Ruiten, Verdistraat 9, Culemborg.

Begeleiding jeugdgroep:

Kars Veling, Gandhi 91, Culemborg; tel.: 0 3 4 5 0 - 1 7 8 2 2.

Nestkasten-koordinatie:

Peter Berkien, tel.: 0 3 4 5 0 - 1 4 2 5 7 (Plantage).
Arjan v.d. Veen, tel.: 0 3 4 5 0 - 1 5 0 0 1 (overige kasten).

Kampen, lezingen, dia-avonden en kursussen:

Leo v.d. Kooij, Vliegerweg 3, Culemborg; tel.: 0 3 4 5 0 - 1 5 4 5 0.

"Het Vogeljaar":

Jaarabonnement door overschrijving van f 21,50 op de girorekening van de N.V.W.C., met vermelding van: "Het Vogeljaar".

Sekr. Milieuwerkgroep Noordwest-Betuwe:

Postbus 288, 4100 AG Culemborg. Tel.: 0 3 4 5 0 - 1 3 3 8 6/0 3 4 3 6 - 1 6 8 7.

Aanhangwagen:

De N.V.W.C.-aanhangwagen "Jopie" is voor iedereen te huur voor f 7,50 per dag of gedeelte van de dag (te betalen direkt bij terugbezorging).

Gaarne vooraf reserveren bij Arie v.d. Ham, Brahmsstraat 1, Culemborg. Tel.:

0 3 4 5 0 - 1 8 6 4 5. Men dient zelf te zorgen voor de wettelijk voorgeschreven kentekenplaat. Tevens zijn alle schades voor eigen rekening!

Verbandtas en -trommel:

Voor alle activiteiten is een verbandtas en -trommel aanwezig in "De Ketelvink".

Aanvullingen z.s.m. na gebruik doorgeven aan de beheerder: Joop Bezuyen,

Smetanastraat 23, Culemborg.

K O N T A K T - A D R E S S E N

=====

Vogelbeschermingskonsulent:

Marcel v.d. Tol, Lindeboom 21, Culemborg, tel.: 0 3 4 5 0 - 1 8 1 0 2.

Asielhouders:

Alle beschermde vogels: Lexmond - tel.: 0 3 4 7 4 - 1 6 7 7

Nieuwegein - tel.: 0 3 4 0 2 - 6 3 3 3 5

Aanneem- en doorgeefadres: Utrecht - tel.: 0 3 0 - 9 1 9 4 4 9

Egelopvangcentrum Maarssenbroek:

Spechtenkamp 159, 3607 KJ Maarssenbroek; tel.: 0 3 4 6 5 - 6 8 4 4 0.

DIVERSE NATUURORGANISATIES:

Milieu: alarmnummer luchtverontreiniging: 0 8 5 - 4 5 2 2 2 0.

Veldpolitie: Den Hartog 0 3 4 3 7 - 5 5 8 (Werkhoven)

Vrieling 0 3 4 3 6 - 1 6 7 5 (Cothen)

Meldkamer 0 3 4 0 4 - 2 4 8 2 4 (Zeist)

Gemeentepolitie Culemborg: Dhr. Helmond, Boerenstraat 35, Culemborg; tel.: 1 5 7 4 4.

Vereniging Milieudefensie: Tweede Weteringplantsoen 9, 1017 ZD Amsterdam.

Gelderse Milieudefensie: Jansbuitensingel 14, 6811 AB Arnhem; tel.: 0 8 5 - 515069.

Milieuwerkgroep "Noordwest-Betuwe": T. van Beek, Hinkerstraat 36, Cothen;

tel.: 0 3 4 3 6 - 1 6 8 7.

Milieuwerkgroep Gelderland: H. ten Berghe, R. Jacobsstr. 27, Tricht; tel.: 03455-3974

Milieuwerkgroep Houten: Kon. Julianastraat 13, 3991 DJ Houten.

Staatsbosbeheer regio Betuwe: Dodewaardlaan 3, 4006 EA Tiel; tel.: 03440 - 19878.

Vereniging tot Bescherming van Vogels: Dribergseweg 16 B, Zeist, 03404 - 25406.

Stichting Het Geldersch Landschap: Zypendaalseweg 44, 6814 CL Arnhem, 085 - 420944.

Instituut voor Natuurbeschermingseducatie: Plantage Middenlaan 41, 1018 DC Amsterdam.

Stichting Natuur en Milieu: Donkerstraat 17, 3511 KB Utrecht, tel.: 030 - 331328.

Vereniging tot Behoud van Natuurmonumenten: Noordereinde 60, 1243 JJ 's-Graveland;

tel.: 0 3 5 - 6 2 0 0 4.

Wereld Natuur Fonds Nederland: Postbus 7, 3700 AA Zeist; tel.: 0 3 4 0 4 - 2 2 1 6.

Wereld Natuur Fonds Nederland, regio West-Betuwe: sekretariaatsadres:

G.J. van Kessel-Heuff, Binnenstr. 3, 4117 GR Erichem; tel.: 03447-1637 (Pandawinkel)

Greenpeace Nederland: Postbus 11026, 1001 GA Amsterdam.

Damrak 83-II, 1012 LN Amsterdam; 0 2 0 - 2 3 6 5 4 5.

0 2 0 - 2 3 1 8 4 3.

VOORWOORD

VAN DE RADAKTIE

Dat het slecht gaat met het "milieu" is iedereen die kennis neemt van de media of gewoon rond zich heen kijkt wel duidelijk.

Pas geleden hebben wij nog kennis kunnen maken, tijdens een dia-avond, met de prachtige grillige natuur van Alaska.

Wat er na de olie-ramp nog resteert en of herstel mogelijk is zal moeten blijken in de toekomst.

Dat er veel zal dienen te veranderen in het menselijk gedrag om een milieu-catastrofe te voorkomen is duidelijk. Gepraat en geschreven wordt er voldoende, nu de daden nog. De N.V.W.C. draagt inmiddels bijna 15 jaar bij aan het bewustzijnsproces dat de "natuur" waardevol is en dat behoud en herstel van "natuur en milieu" van groot belang is.

De wijze waarop de N.V.W.C. haar doelstellingen tracht te bereiken mag bekend zijn, vele activiteiten op diverse deelreinen, o.a.:

- educatie
- excursies
- beschermingsactiviteiten
- onderzoek
- landschapsonderhoud, etc.

Educatie en excursies o.a. op het komende Hemelvaartskamp van 3 t/m 7 mei naar het Dijksgatsbos in de Wieringermeerpolder, leerzaam en ontspannend bezig zijn met wat de natuur in de kop van Noord-Holland biedt. Aanmelding/inlichtingen bij: Leo van der Kooij, Vliegerweg 3, Culemborg; tel.: 0 3 4 5 0 - 1 5 4 5 0.

Inhoud:

- pag. 4 - verslag maandelijkse vergadering d.d. 20 februari 1989.
- pag. 5 - nieuws van de milieuwerkgroep.
- pag. 7 - nieuwe boeken.
- pag. 8 - nieuws van de nestkastenwerkgroep.
- pag. 11 - snelkloppende harten, wekkers en koffie.
- pag. 12 - verslag dia-avond Oostvaardersplassen d.d. 23 februari 1989 en aansluitende excursie op zaterdag 25 februari.
- pag. 13 - gemeente Culemborg en de jacht.
- pag. 15 - vogelwaarnemingen.
- pag. 17 - koereiger, deel II.
- pag. 18 - uiterwaarden van de Lek reservaat.
- pag. 20 - nieuwe rubriek: regionaal en landelijk vogelnieuws.
- pag. 22 - verslag maandelijkse vergadering d.d. 20 maart 1989.
- pag. 24 - excursieprogramma.



verslag

algemene maandelijkse vergadering d.d. 20 februari 1989.

Aanwezig: Wim Kievit, Frans Waroux, Gerry Monfils, Arjan v.d. Veen, Joop Bezuyen, Breun Jansen, Gerard van Ruiten, Leo v.d. Kooij, Henk Vennix, Marcel v.d. Tol.

Afwezig (met kennisgeving): Jan Rietvink, Kars Veling.

Agenda:

- 1) ingekomen stukken
- 2) uitgaande post
- 3) aktielijst/notulen
- 4) jubileum
- 5) tuin
- 6) werkgroepen
- 7) vergaderen
- 8) rondvraag



ad. 1) ingekomen stukken

- * circulaire d.d. 24-01-'89 van de konsulent Natuur- en Milieu-educatie Gelderland, betreffende werving vrijwilligers natuur en milieu.
- * brief d.d. 01-02-'89 van Vogelbescherming over jaarlijkse premie voor succesvol broedgeval kerkuilen (naar Vogelwerkgroep).
- * persoverzichten Staatsbosbeheer, nummers 28-01-'89 en 24-02-'89 (naar leesplank).
- * de volgende serie bekende tijdschriften, t.w.:
 - Lutra, jan. '89, uitgave VZZ.
 - Gelderse Milieukrant, nr. 1-'89.
 - Greenpeace, nr. 1-'89.
 - Natuur en Milieu, febr. '89.
 - Natuurbehoud, febr. '89.
 - Argus, dec. '88, uitgave SKF.
- * geboortekaartje van Nynke Marijke Voogsgeerd. Proficiat en veel geluk toegewenst!
- * verslag nestkastenwerkgroep 1985/86 afd. Tiel (naar nestkastenwerkgroep).

ad. 2) uitgaande post

- * Toezending Frans Waroux Financieel Overzicht 1988 aan Gemeente Culemborg.

ad. 3) aktielijst/notulen

Aktielijst zoals nu gehanteerd functioneert niet. Voorstel Breun: aktielijst met notulen algemene maandelijkse vergadering aan de deelnemers toe laten komen.

ad. 7) vergaderen

Ten einde efficiënter te vergaderen, is het wenselijk de ingekomen stukken vooraf te registreren en deze voor aanvang van de vergadering aan de aanwezigen uit te reiken.

ad. 4) jubileum

Om het 15-jarig bestaan in 1990 op gepaste wijze te vieren is een zg. jubileumcomité geformeerd. Het comité bestaat uit Gerry Monfils, Henk Vennix, Gerard van Ruiten en Leo v.d. Kooij.

De voortgang m.b.t. jubileumactiviteiten zullen maandelijks tijdens de vergadering besproken worden. Op 22 maart a.s. vindt de eerste vergadering van dit nieuwe comité plaats.

ad. 5) tuin

Eerste zaterdag van de maand vaste ochtend om in de tuin te werken. Dit zal spoedig moeten leiden tot een representatief geheel. Iedereen die zin en tijd heeft is vanaf 09.00 uur van harte welkom. Werkhandschoenen zijn onmisbaar, dus graag zelf meenemen. Voor koffie e.d. wordt gezorgd.

ad. 6) werkgroepen

- a) Vogelwerkgroep: Marcel heeft over financiële aspecten gesproken met Frans. Planning voor tellingen in het kader van de broedvogelinventarisatie is rond. Deze inventarisatie heeft prioriteit. Diverse offerte-aanvragen lopen bij diverse drukkerijen. Wellicht worden grote Culemborgse bedrijven aangeschreven om financiële steun te bieden. Ten behoeve van de Nationale Trekvogeldag van 8 oktober a.s. zal de Vogelwerkgroep vier leden afvaardigen.
- b) Nestkastenwerkgroep: Twee steenuilenkasten verdwenen, deels door het kappen van bomen en deels door onbekende oorzaak.

ad. 8) rondvraag

Hiervan wordt geen gebruik gemaakt.

Om 21.30 uur sluit Wim, onder dankzegging voor de efficiënte manier van vergaderen, deze vergadering.

Gerard van Ruiten.

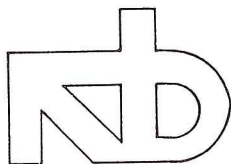

werkgroep voor natuurbehoud en milieubeheer 'noordwest-betuwe'

Studiedag waterrijke gebieden in Gelderland

Op 24 febr. jl. werd in Arnhem een studiedag gehouden over de waterrijke gebieden in onze provincie, georganiseerd door de consultant natuur- en milieueducatie. Het was een dag met een flinke stroom informatie die nogal vaktechnisch was, de sprekers en spreeksters waren op diverse manieren beroepshalve verbonden met natuurbeheer.

De term "wetlands" zal voor de meesten geen onbekende zijn; de daaraan verbonden "Ramsar Conventie" misschien wel. Het betreft hier een internationaal verdrag waar Nederland zich mee verbonden heeft (1971).

Het doel van deze Conventie is een halt toe te roepen aan de toenemende aantasting van wetlands. In Nederland vallen daar onder meer onder: Waddenzee, Oosterschelde, Oostvaardersplassen, Grote Peel.

De studiedag ging, zoals geschreven, over een aantal Gelderse waterrijke gebieden en wel:

- * het gebied tussen Harderwijk en Elburg; beheer van het land en water in combinatie met de daaraan gelegen randmeren.
- * de beken in de Achterhoek, met name de Baakse Beek en zijn omgeving.
- * het plan "Ooievaar", meer gericht op het Gelders rivierengebied.

De diverse sprekers en spreeksters vertelden vrij uitgebreid over de problemen die men tegenkwam, en verlevigden hun verhaal met dia's.

Het viel me op dat een aantal zaken overeenkwam bij het beheer van de gebieden: men moest rekening houden met verschillende belangengroepen, en dat maakt het werk moeilijk. Dit in tegenstelling tot het verhaal van Frans Vera over de Oostvaardersplassen (op 23 febr.); waaruit bleek dat men daar alleen aan behoud van deze plassen als één groot natuurgebied werkt.

De gebieden die op deze dag aan de orde waren zijn versnipperd, grenzen aan landbouw- en industriegebieden, er is ook bewoning en recreatie. Hierdoor botsen de belangen nogal. De bemesting van de weidegronden bij de randmeren levert problemen op bij de natuurgebieden aldaar. Bij de beken was de lozing van niet goed gezuiverd water door de zuiveringsinstallaties een doorn in het oog.

Een van de sprekers beweerde zelfs dat beheer van een goed ecosysteem met landbouw helemaal niet goed samengaat.

Ook een opmerking dat het eigenlijk "dweilen was, met de kraan open".

Er klonken nogal wat pessimistische geluiden; wat wel niet zo vreemd zal klinken. Geheel nieuw voor mij was "het plan Ooievaar". Het trok nogal mijn aandacht omdat het meer over het Betuws rivierengebied ging. Het boek over dit plan heb ik niet gelezen, wel pikte ik enkele dingen op die ik de aandacht waard vind. Zo werd er de mogelijkheid geopperd om gebieden langs de rivier te beheren die sterk overeenkomen met het beheer in de Oostvaardersplassen (met behulp van runderen en/of elanden).

Maar ook, en dat vond ik minder geslaagd, werd een suggestie onder de aandacht gebracht om recreatiegebieden tussen grote steden aan te leggen in zand- en kleiputten. Een grote - nog te graven - kleiput tussen Arnhem en Nijmegen, en ook recreatiegebieden aan de rivieren tussen de lijn Utrecht en Den Bosch. En dat laatste is waar we vanuit Culemborg wel even op mogen letten!

Ik kan helaas geen uitvoeriger verslag van deze dag geven. Voor geïnteresseerden wél een lijstje van documentatie:

- notitie "Beken in Gelderland" (24 pag.)
- brochure over de studiedag (22 pag.)
- brochure over de wetlands (Engels 23 pag.)
- brochure over "Meinerswijk" [een gebied ten zuiden van Arnhem (48 pag.)]

Deze leeswerkjes zijn bij Cor Heynes of bij ondergetekende. Het boek van het plan Ooievaar wat ik noemde is niet in ons bezit.

Hans Kortekaas
tel.: 03450 - 19384)

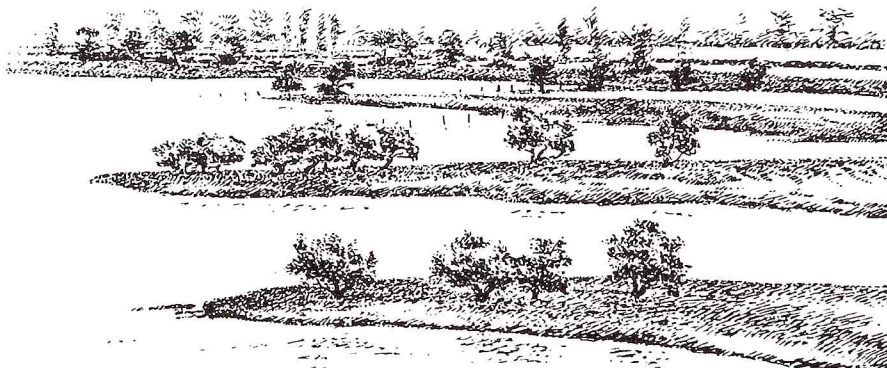

Gelders rivierenlandschap

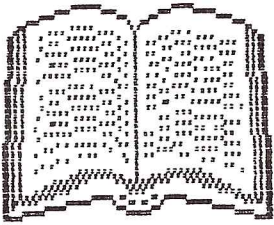

NIEUWE BOEKEN

Nieuwe insektengids

In de uitgeverswereld van natuurgidsen is het een en ander veranderd. Voor ons betekent dit dat er de laatste tijd veel nieuwe gidsen verschijnen. Eén daarvan is "Thieme Nieuwe insektengids".

Er zijn heel veel insecten op de wereld, maar er zijn slechts één miljoen soorten beschreven. Een complete insektengids voor West-Europa schrijven is dan ook onmogelijk. Daarom is het belangrijk dat de soorten die behandeld worden kenmerkend zijn voor de familie waartoe ze behoren. Bij deze gids is hier goed over nagedacht en ik heb van anderen gehoord dat de juiste soorten zijn gekozen.

De tekeningen zijn mooi, meestal zijn de dieren tegen een witte achtergrond getekend, maar ook worden insecten op planten afgebeeld. Bij de vlinders zijn ook rupsen getekend. De kleuren zijn te fel, dit valt vooral op bij de vlinders, omdat dit de meest kleurrijke insecten zijn.

Behalve insecten (beestjes op zes poten) worden er ook andere geleedpotigen behandeld. Dit zijn o.a.: duizendpoten, pissebedden en spinnen. Dit is een goede beslissing, want anders worden deze soorten nooit beschreven.

De manier van inbinden en de grootte zijn vergelijkbaar met de Peterson Vogelgids, erg goed dus.

Dit alles maakt dat dit een mooie, handige insektengids is.

Als recensent wil ik nog enkele - minder belangrijke - opmerkingen maken.

Zoals iedere natuurgids is dit een vertaling van een Engelse gids. De vertaling is uitgevoerd door beroepsmatige insectenkenners en is goed. Steeds is aangegeven of de soort in Nederland of België voorkomt. Ook zijn er Nederlandse namen gebruikt, voor zover die er zijn. Bij de vlinders (de enige groep waar ik iets van weet) zijn de nieuwste namen gebruikt, op een klein foutje na.

Het verspreidingsgebied wordt te globaal aangegeven. Met de C van centraal bijv. wordt het gebied Groot-Brittannië - Denemarken - Noord-Italië aangeduid.

De insecten worden systematisch behandeld en de ordes worden uitgebreid besproken. De soortbeschrijvingen zijn summier, maar dit heeft het voordeel dat de beschrijving en de tekening naast elkaar staan.

Volgens Kars Veling werkt de tabel om tot op de juiste groep te determineren goed. Dit komt door de duidelijke plaatsen in de tabel. De logica in de tabel is echter nog niet tot mij doorgedrongen.

De pagina's zijn niet nauwkeurig afgesneden, maar er is gelukkig geen informatie weggevallen.

Voor iedere insektengids geldt dat hij niet geschikt is als men zich wil specialiseren in één groep insecten, zoals vlinders of kevers. Hiervoor bestaan aparte gidsen.

Thieme Nieuwe insektengids

M. Chinery

Uitgever: Tirion Baarn

ISBN: 9003901988

Prijs: f 49,50



Nico Middelkoop

Nestkastenwerkgroep

DOELSTELLING:

De doelstelling van de nestkastenwerkgroep is tweeledig, nl. educatie en het bieden van vervangende broedgelegenheid.

* educatie

Door vooral de jeugd bij het nestkastenproject te betrekken willen we trachten wat meer begrip voor de vogels te kweken. Dit geldt met name voor de kleine nestkasten, zoals die voor mezen.

Ook kunnen er jeugdleden mee bij controles van de valken- en uilenkasten, maar dit is beperkt om de vogels zo min mogelijk te verstoren, en omdat veel van deze kasten in reservaten hangen.

* bieden van vervangende broedgelegenheid

Doordat er in Nederland een gebrek is ontstaan aan natuurlijke broedgelegenheid voor hollenbroeders, is het noodzakelijk geworden om voor deze vogels nestkasten op te hangen. Hiermee trachten we te voorkomen dat de hollenbroeders in Nederland zeldzaam worden.

Ook kan gestreefd worden naar een uitbreiding van deze soorten, zodat deze insekten- en muizenplagen kunnen voorkomen, maar dit is geen doelstelling van onze nestkastenwerkgroep. Dit laatste kan wel als educatie aan vooral volwassenen gebruikt worden.

Voor onze werkgroep geldt voornamelijk het behoud van de soorten als broedvogel in ons werkgebied.



Foto: het ringen van een jonge torenvalk

BELEID VOOR 1989:

Dit jaar zal de nadruk liggen op vervanging van nestkasten voor torenvalk en bosuil. Door het kappen van populierenbossen en ouderdom van de kasten is een groot aantal verloren gegaan. Er zullen ongeveer 3 bosuilenkasten en 6 torenvalkenkasten opgehangen worden.

Voorlopig worden er geen nieuwe steenuilenkasten opgehangen, omdat hiervoor al vrij veel broedgelegenheid is in knotwilgen.

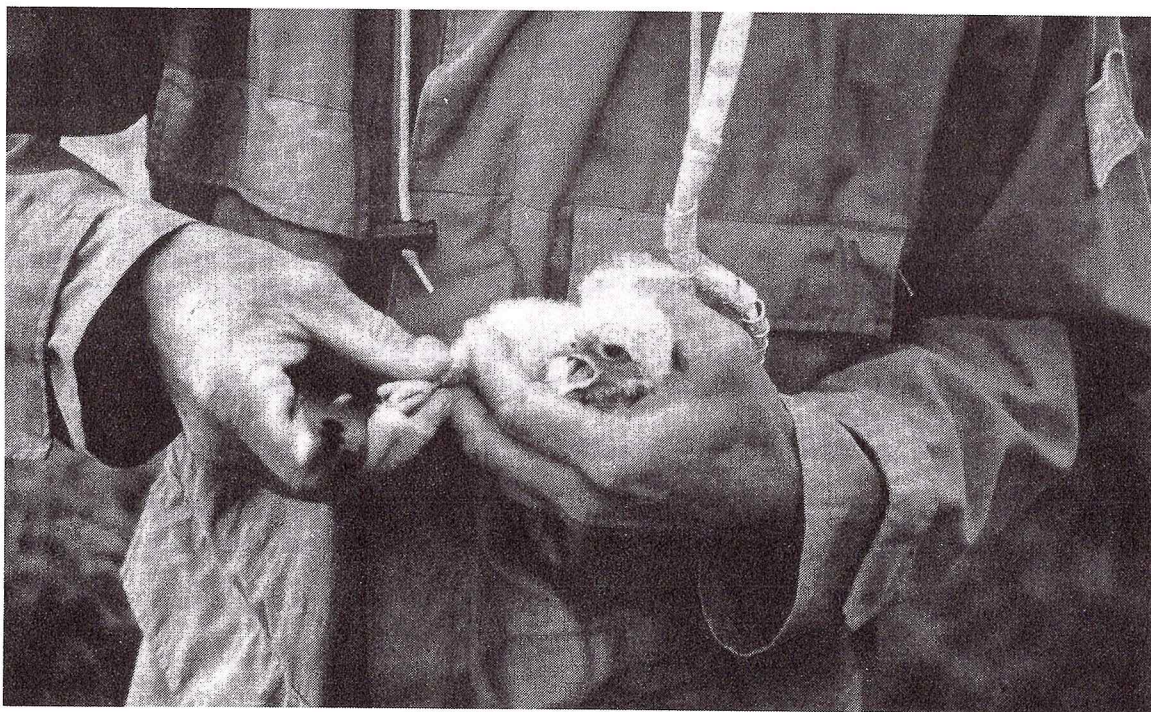
We zullen ongeveer 3 timmer- en schilderavonden voor de jeugd organiseren. Op deze avonden worden kleine nestkasten getimmerd. Grote nestkasten voor torenvalk en bosuil zullen door de oudere jeugd getimmerd worden.
De data van de contrôles en overige activiteiten zullen in de Hak-al bekend gemaakt worden.

De contrôle-data voor dit jaar zijn:

- * zaterdag 18 februari - 09.00 uur contrôle steenuilenkasten
- * zaterdag 1 april - 09.00 uur contrôle bosuilenkasten
- * zaterdag 29 april - 09.00 uur contrôle steen- en bosuilenkasten
- * zaterdag 13 mei - 09.00 uur contrôle valkenkasten
- * zaterdag 27 mei - 09.00 uur contrôle valken- en bosuilenkasten
- * zaterdag 17 juni - 09.00 uur contrôle valkenkasten

Dit jaar kunnen er nestkasten gesponsord worden. Bij deze actie wordt uw naam verbonden aan één van de nestkasten in ons werkgebied (uw naam komt niet bij de kast te staan). Ook dit jaar kunnen er weer nestkasten gekocht worden. Deze nestkasten kunnen na december afgehaald worden op één van de dia- of jeugdavonden.

Mensen die willen helpen met het nestkastenproject zijn van harte welkom. Er zijn mensen nodig voor de volgende werkzaamheden:

- timmeren nestkasten
- begeleiding timmeravonden
- contrôles (voorjaar)
- ophangen nieuwe kasten
- onderhoud bestaande kasten

Ook mensen die aan één van deze werkzaamheden willen meedoen zijn zeer welkom.

namens de nestkastenwerkgroep,
Arjan v.d. Veen.

Nestkastenwerkgroep

De nestkastenwerkgroep is in 1971 ontstaan toen een aantal vrijwilligers zich ging bezighouden met het plaatsen en controleren van nestkasten.

Bij het oprichten van de Natuur- en Vogelwacht in 1975 is de nestkastenwerkgroep hieraan toegevoegd. De werkgroep richtte zich toen voornamelijk op het plaatsen van nestkasten voor torenvalken. Ook het ophangen en onderhoud van de nestkasten in de Plantage is hier later bijgekomen.

De torenvalkenkasten bestonden in het verleden uit oude munitiekisten, waar de voorkant van opengezaagd was. Door het toenemende gebruik van stalen munitiekisten moest worden overgegaan op het zelf timmeren van de kasten.

De laatste jaren worden er meer nestkasten voor uilen opgehangen; met name voor de bosuil. In 1988 is eveneens begonnen met proefkasten voor steenuilen.

Een andere belangrijke bezigheid van de werkgroep is educatie. Aan de hand van nestkasten is het nl. heel goed mogelijk om kinderen meer begrip voor de natuur bij te brengen en daardoor de vogels beter te leren kennen.

Waarom nestkasten?

Veel mensen zullen zich misschien afvragen waarom het nodig is om nestkasten op te hangen. De vogels die in nestkasten broeden zijn "holenbroeders", d.w.z. dat ze een holte nodig hebben om in te broeden. Deze holtes vinden ze voornamelijk in bomen. Hier ligt voor hen het grootste probleem. In Nederland zijn maar erg weinig bomen meer met holtes. Deze bomen worden meestal direct gekapt of behandeld met wondafdichtingsmiddelen, waardoor geen holtes meer kunnen ontstaan.

De nestkasten kunnen in dat geval als goede vervanging dienen voor deze holtes, al moet er wel voor gezorgd worden dat zich in de toekomst weer natuurlijke holtes kunnen ontwikkelen. Dit laatste door oude bomen te laten staan waardoor er meer natuurbos komt in plaats van aanplant van alleen maar produktiebos. Ook het niet afdichten met wondafdichtingsmiddelen na het snoeien kan een bijdrage leveren. Men hoeft niet bang te zijn dat de boom hierdoor dood gaat; de boom levert zelf namelijk antistoffen tegen het te ver inrotten van de stam.

Het kappen van hoogstamboomgaarden en oude knotwilgen is een belangrijke oorzaak van het verdwijnen van de steenuil.

Aanplant van nieuwe knotwilgen kan een goede bijdrage leveren aan uitbreiding van broedgelegenheid van vooral steenuilen. Deze knotwilgen kunt u vermeerderen door het in de grond steken van een wilgetak, welke hierna zal uitlopen. Na verloop van ongeveer 15 jaar kunnen dan holtes gevormd zijn die groot genoeg zijn voor vogels om in te broeden.

Wat is het belang van holenbroeders voor de agrarische wereld?

De torenvalk, welke geen holenbroeder is, maar wel in nestkasten broedt, kan een belangrijke bijdrage leveren in het bestrijden van muizenplagen. Een nog belangrijker feit is dat het silhouet van de torenvalk andere vogels doet opschrikken. Door sommige agrariërs wordt hier al dankbaar gebruik van gemaakt ter bestrijding van bijvoorbeeld spreuwen in boomgaarden of mussen in graanvelden. De bos- en steenuil, uitgesproken holenbroeders, leveren een heel belangrijke bijdrage aan de bestrijding van muizenplagen.

De kerkuil, een vogel die op zolders van oude gebouwen broedt, is een vogel die in Nederland zeer zeldzaam is geworden. In het verleden was hij de belangrijkste bestrijder van muizen op gemengde boerenbedrijven, naast de huiskat. Tegenwoordig begint hij door intensieve bescherming en het plaatsen van nestkasten op zolders weer enigszins in aantal toe te nemen.

De kool- en pimpelmees, bij veel mensen wel bekend uit de kleine nestkastjes, kunnen vooral in boomgaarden ingezet worden bij de insektenbestrijding. Als er een ruim insektenaanbod is kunnen de nestkasten in vrij grote dichtheden geplaatst worden. Het voordeel is dat er dan niet of veel minder gespoten hoeft te worden met insecticiden. Voor o.a. volkstuinten is dit een goede, natuurlijke bestrijdingsmethode.

Waar plaatsen we nestkasten?

De nestkasten worden door de nestkastenwerkgroep zoveel mogelijk verspreid in het veld rondom Culemborg opgehangen. De laatste tijd worden er veel populierenbossen gekapt, waardoor er veel kasten verloren gaan. Voor de Natuur- en Vogelwacht is het niet te doen om alle eigenaren van de grond op te sporen waar we nestkasten op willen hangen. Als u informatie wilt of u bent in het bezit van grond in de omgeving van Culemborg, waarvan u denkt dat het terrein geschikt is om een torenvalken- of (bos)uilenkast op te hangen, dan kunt u bij een van de onderstaande adressen terecht.

Coördinator Nestkastenwerkgroep:

Arjan v.d. Veen
Jan van Riebeeckstraat 52
Culemborg
tel.: 0 3 4 5 0 - 1 5 0 0 1

Vogelbeschermingsconsulent:

Marcel v.d. Tol
Lindeboom 21
Culemborg
tel.: 0 3 4 5 0 - 1 8 1 0 2

<u>valkekast</u> 35 x 50, hoogte 35 cm voorwand 15 cm hoog	Halfopen kast. Op de lage voorwand ronde stok aanbrenge. Kast zodanig ophangen, dat de vogels een vrij uitzicht hebben over hun omgeving.	torenvalk bosuil zelden boomvalk of ransuil
--	---	---

<u>bosuilekast</u> 35 x 35 hoogte 55 cm vliegopening 150 mm 30 cm boven bodem	Kast hoog ophangen in een terrein met afwisselend bosjes en weilanden.	bosuil ransuil torenvalk
---	--	--------------------------------

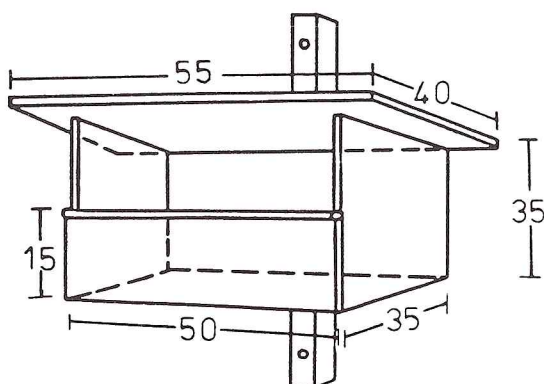

Torenvalkekast

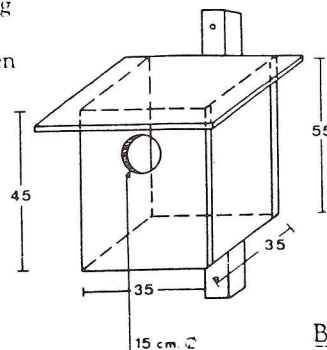

Bosuilekast

Snelkloppende harten, wekkers en koffie.

Nu de eerste grutto's en kieviten hun buitelingen in het luchtruim zijn begonnen en de tjiftjaf uitbundig z'n naam de wereld in slingert, begint bij menig natuurliefhebber het hart sneller te kloppen. Dit betekent namelijk dat het voorjaar weer in aantocht is, dit betekent dus ook dat je over niet al te lange tijd weer met je rug tegen de dijk, een grasje in je mondhoek, een veldleeuwerik kwinkelerend in de hoogte en de zon in je gezicht, kunt genieten van al het moois om je heen. Na iedere winter, hoe warm dan ook, toch weer iets om naar uit te kijken.

Toch is dit niet de enige reden dat bij sommige mensen het hart sneller klopt. Als iedere zaterdagochtend de elektrische wekker zijn eentonig gezoem de morgen in smijt of, op hetzelfde onmenselijke tijdstip, een ouderwetse wekker met zijn koperen bel een half huizenblok wakker hamert, dan gaat hun bloed toch ook wel weer wat sneller stromen. De wekker rinkelt nog na in het achterhoofd als deze mensen zich dan, na een veel te korte nacht, smachtend naar koffie, in de richting van de Ketelvink spoeden. Hier aangekomen zijn enkelen, alleen al door de geur van de koffie, weer tot spreken in staat en wordt er bekeken welke blokken deze keer gedaan kunnen worden. Die blokken zijn natuurlijk de gebieden waarin het werkgebied van de N.V.W.C. is opgedeeld ten behoeve van de broedvogelinventarisatie voor de avifauna van Culemborg e.o. Al een keer of 5 hebben de leden van de Vogelwerkgroep zich inmiddels bezig gehouden met het onderzoek in de verschillende blokken. De kern van het onderzoeksgebied is dan ook al in zijn geheel een keer onderzocht. Uiteindelijk zal in alle 256 blokken 3 maal een bezoek zijn afgelegd.

Fietsend van merel naar roodborst en via zanglijster en boomkruiper weer naar de volgende merel, wordt alles tijdens zo'n inventarisatie op veldwerkkaarten van het gebied genoteerd. Vooral in de zangvogelrijke stukken is het iedere keer weer een kunst om in de kakafonie van geluiden de verschillende soorten te lokaliseren.

Na zo'n 2½ à 3½ uur is het gebied voor die dag meestal wel voldoende onderzocht en bovendien hebben de vogels zich in die korte periode al zo zitten uitsloven, dat ze niet zoveel lucht meer hebben en het dus wat rustiger aan gaan doen. Inmiddels is ook de eerste caffeïnestoot een beetje uitgewerkt en wordt het dus tijd om weer naar de Ketelvink terug te keren.

Alle veldgegevens worden hier onmiddellijk op verzamelkaarten overgebracht in een codering die zo in de computer is in te voeren. Als de wekkers en koffie sterk genoeg blijken te zijn is er aan het eind van het broedseizoen, ongeveer half juli, genoeg materiaal verzameld om een goed beeld te kunnen vormen van de broedvogelstand rond Culemborg.

Dit kan dan de basis vormen van de avifauna van Culemborg en omstreken, een boekwerk dat mede dankzij de samenwerking van vele N.V.W.C.-ers, een kroon zou kunnen vormen op het 15-jarig bestaan van de klub.

Voordat we echter zover zijn moet er nog wel het een en ander gebeuren. Vele avonden zal er nog gesteund worden boven de enorme hoeveelheid uit te werken gegevens, vele ochtenden zal er nog gekreund worden als die wekker weer ruim voor zonsopkomst afloopt.

Enmaal in het veld is dit echter in no time vergeten en sta je weer vol bewondering te luisteren naar zo'n kleine winterkoning die er zo'n keihard melodietje uit weet te persen. Het zou natuurlijk zonde zijn als dit soort fantastische ervaringen alleen voorbehouden blijft aan een aantal fanatieke vogelaars. Laat je dus ook eens verleiden door het gekweel van de roodborst of de roffel van de grote bonte specht. Kom, ondanks gemopper van ouders, partner, kind of hond, voor dag en dauw naar de Ketelvink om een bijdrage te leveren aan de avifauna van Culemborg en omstreken. De inventarisatiedata en tijdstippen vind je in de Hak-al in het excursieprogramma.

Tot ziens,

Henkjan Kievit.

verslag

Dia-avond en excursie Oostvaardersplassen groot succes.

Donderdag 23 februari jl. organiseerde de Natuur- en Vogelwacht Culemborg in "De Ketelvink" een lezing met dia-vertoning over het natuurgebied "De Oostvaardersplassen". Niemand minder dan kenner bij uitstek van dit gebied, de heer Frans Vera was de presentator van deze uiterst boeiende serie.

Een indringend rapport van zijn hand was mede bepalend dat de Nederlandse Spoorwegen het geplande spoorlijntreace naar Lelystad ging verleggen. Bovendien toonde hij aan dat de grauwe gans de belangrijkste natuurlijke beheerder van dit 5600 ha. grote gebied kon worden.

Voor de pauze liet hij met een serie schitterende dia's de schoonheid van dit gebied zien. Niet alleen prachtige opnamen van visarend, lepelaars, baardmannetje, bruine en blauwe kiekendief, alle soorten ganzen en eenden maar ook de uitgestrekte velden geelbloeiende moerasandijvie. Een plantensoort die op de Europese lijst van beschermde soorten voorkomt. Na de pauze gaf hij een uiteenzetting over de samenhang van de verschillende bewoners van het gebied in relatie tot de vorming van een grootschalig ecosysteem. Op duidelijke wijze werd aangegeven de belangrijke rol die met name de grauwe gans in dit hele proces vervult. Dat door het uitzetten van wilde paarden, runderen, edelherten, wisenten en mogelijk in de toekomst elanden er mogelijkheden worden geschapen voor de vorming van een oernatuurgebied wat uniek genoemd kan worden in Europa. De ongeveer 70 aanwezigen zijn getuige geweest van een boeiende avond, aan het slot waarvan inleider Leo van der Kooij de heer Frans Vera bedankte voor het uitstekende verhaal en dit met een envelop met inhoud onderstreepte.

Op zaterdag 25 februari d.a.v. organiseerde de Natuur- en Vogelwacht een excursie naar dit natuurgebied. Om half negen vertrokken 21 belangstellenden richting Flevoland waar de groep om 10.00 uur verwacht werd bij het beheerdersgebouw.

In de filmzaal werd nogmaals een dia-presentatie van het gebied vertoond waarna de beheerder, aan de hand van een grote gebiedskaart, de route aangaf die de groep onder zijn leiding door het verder afgesloten gebied zou volgen.



groepsfoto van de excursiegangers

De wandeling leidde langs grote stukken open water, moerasgebieden, rietvelden en ruigten waar zich vele duizenden watervogels ophielden. Zoals bergeenden, kuif- en tafeleenden, pijlstaarteenden, brilduikers, futen, smienten, nonnetjes en krakeenden, zomer- en wintertalingen en slobeenden. Op de verschillende akkers werden honderden grauwe en kolganzen gezien. Boven de uitgestrekte rietvelden zeilden afwisselend blauwe en bruine kiekendief terwijl ook de buizerden regelmatig werden waargenomen. Even voordat de groep bij de schuilhut aankwam om van daaruit de aalscholverkolonie te observeren werd een jagende klapekster gesignaleerd. Met de telescoop kijker ontdekte Kars Veling zelfs een ooievaar zodat met ook nog de aanwezigheid van veldleeuwerik, rietgors en middelste zaagbekken de groep op een gevarieerde hoeveelheid vogels werd getraceerd.

Wim Rubers ontdekte bovendien in het wilgenbos nog enkele zeldzame mosjes en een paar leuke paddestoelen. De zoogdierenwerkgroep konstateerde aan de hand van uitwerpselen de aanwezigheid van vos en bunzing terwijl de hele groep op minder dan 50 meter een grazend reeënechtpaar kon waarnemen. Bij terugkomst kreeg de groep in de ontvangstruimte ook nog het zeldzaam mooie nest te zien van de buidelmees welke het afgelopen jaar in het gebied met succes heeft gebroed. Jammer was het dat geen van de drie in het gebied aanwezige zeearenden werd gezien. Bijna dacht het gezelschap geluk te hebben toen vrij plotseling honderden ganzen op de wieken gingen maar helaas werd de aanleiding daarvan niet waargenomen.

Gemeente Culemborg en de jacht

Zoals wellicht bekend heeft de Nederlandse Vereniging tot Bescherming van Vogels medio vorig jaar een landelijke actie opgestart om de jacht op 11 vogelsoorten te verbieden.

Soorten waarover iedereen, behalve de Nederlandse Jagersvereniging en het ministerie van Landbouw, het over eens is dat het onzinnig is deze te bejagen.

Deze soorten zijn vaak al vrij zeldzaam en verder niet schadelijk voor landbouw e.d. Landelijke regelgeving om een eind te maken aan de jacht op deze vogels is vooralsnog niet te verwachten.

De actie van Vogelbescherming was dan ook met name richting "Gemeenten" omdat veel gemeenten gronden verpachten t.b.v. landbouw en jacht.

En grondeigenaren welke gronden verpachten voor jachtdoeleinden kunnen daaraan bepaalde voorwaarden verbinden (of zelfs helemaal geen jacht toestaan).

Ook de gemeente Culemborg verpacht nog gronden maar meende op het verzoek te moeten reageren.

Tijdens de raadsvergadering van februari jl. heeft de gemeenteraad een voorstel van het college van Burgemeester en Wethouders tot vergaande beperking van de jacht op gemeentelijke grond (dus in eigendom van de gemeente!!) unaniem overgenomen.

Zodra de huidige jacht-huurovereenkomsten aflopen (in 1990) worden de nieuwe bepalingen van kracht voorzover de gronden nog niet voor andere doeleinden (bijv. woningbouw) zijn aangewend.

Het aangenomen besluit heeft dan ook meer symbolische waarde, zeker gezien de oppervlakte grond.

Echter de signaalfunctie die ervan uitgaat moet niet onderschat worden. Ondergetekende heeft in de betreffende vergadering benadrukt dat wat hem en zijn fractie betreft "plezierjacht" niet past in een tijdsperiode waarin de natuur en het milieu in zijn algemeenheid fors is aangetast en waar vele diersoorten de kritische grens van het voortbestaan reeds bereikt hebben.

Jacht kan in die opvatting alleen plaatsvinden ter voorkoming van schade aan bijv. landbouw en dan alleen nog als andere meer "vriendelijke" methoden falen.

Hieronder volgt de tekst van het raadsvoorstel dat door de raad unaniem is overgenomen en dus is vastgesteld.

Harry v.d. Warenburg

"VOORSTEL van Burgemeester en Wethouders om bij toekomstige jachtverpachtingen voor het jagen op gemeentelijke eigendommen alleen toestemming te verlenen wanneer dit ter bestrijding van schade onvermijdelijk is.

Culemborg, 13 februari 1989.

Aan de Raad,

De Nederlandse Vereniging tot Bescherming van Vogels heeft aan alle Nederlandse gemeenten gevraagd om in de toekomst op hun landelijke eigendommen tenminste de jacht op 11 vogelsoorten te verbieden.

Die soorten zijn patrijs, houtsnip, goudplevier, watersnip, kraakeend, pijlstaart, wintertaling, slobeend, kuifeend, toppereend en tafeleend.

Deze vogels zijn onschadelijk voor land-, tuin- en bosbouw en voor de fruitteelt, vormen geen bedreiging voor de visstand en bezorgen ook overigens geen overlast.

De Koninklijk Nederlandse Jagersvereniging heeft enkele weken later gereageerd.

De positieve functie van jagen is volgens de K.N.J.V. tweërlei, enerzijds het voorkomen van landbouwschade en anderzijds het oogsten, het consumeren als wildbraat.

Jagen is het wegnemen van de rente van het kapitaal zonder dit kapitaal aan te tasten.

De gemeente Culemborg heeft voornamelijk gronden in eigendom in Gailberdingen en bij de Provinciale weg/Beesdseweg e.o. (± 120 ha.). Er zijn huurovereenkomsten voor zes jaar met de Culemborgse Jagersvereniging.

De kontrakten lopen af op resp. 31 maart en 30 juni 1990. De huurovereenkomst eindigt geheel of gedeeltelijk als de gemeente het gehuurde of delen daarvan nodig heeft t.b.v. niet agrarische doeleinden.

Wij stellen u voor om bij toekomstige verpachtingen voor het jagen op gemeentelijke eigendommen alleen toestemming te verlenen wanneer dit ter vermindering van schade onvermijdelijk is. Alhoewel ook hierin in zekere zin een subjectief element schuilt verdient deze formulering van beleid de voorkeur boven een "open" - (d.i. het tot nu toe gevoerde beleid handhaven) of "half open" - (d.i. jacht verbieden op 11 onschadelijke vogelsoorten) jachtverpachting.

Er kan (wellicht) worden verondersteld dat gemeentelijk beschermingsbeleid op dit punt marginaal is, zolang de jacht op de (veel grotere) particuliere terreinen onverminderd doorgaat. Dat is echter geen reden om geen beschermingsbeleid te voeren.

Wij hechten eraan om aan die buitenwacht kenbaar te maken het zinloos doden van dieren niet te willen waarden en bescherming van de natuur, in de ruimste zin van het woord, van groot belang te achten.

Daarbij wordt dan betekenis toegekend aan zowel de bescherming van het individuele dier (op ethische gronden) als de bescherming van de soort (ecologische benadering).

Uit onderzoeken is namelijk gebleken dat veel dieren worden "aan"geschoten, zodat zij hun verdere leven met lood in het lijf lopen, misvormd of langzaam stervend door vergiftiging of ziekte.

Bovendien is het voor een (individuele) "jager uit liefhebberij" erg moeilijk, zo niet onmogelijk om te bepalen welke aantallen en soorten kunnen en/of moeten worden geschoten om een ecologisch evenwicht te bereiken.

Tot slot delen wij u mede, dat dit voorstel is besproken in de gecombineerde vergadering van de commissies Ruimtelijke Ordening en Volkshuisvesting en Milieu en Openbare Werken. De leden van deze commissies kunnen zich met dit voorstel verenigen."

VOGEL - WAARNEMINGEN

21 maart: de lente kondigt zich officieel aan. Baltsende en ook al nestelende vogels geven de lente een extra dimensie.

De eerste waarnemingen van de tjiftjaf komen mondeling binnen, de uiterwaarden rond Culemborg bruisen van het vogelleven; grutto's, Kieviten en scholeksters worden luidkeels waargenomen. De wintergasten verlaten onopgemerkt ons land en de zomergasten melden zich weer aan.

Onderstaand het overzicht van de binnengekomen waarnemingen over de afgelopen maanden:

- kleine zwaan - 12.02.89; 1 ex. uiterwaard aan overzijde Redichemse Waard (H.K. + N.B.)
- 13.02.89; ca. 200 exx. op dode Lekarm bij Hagestein (H.K.)
- rotgans - 05.02.89; 1 ex. Steenwaard, tussen kol- en rietganzen (H.K. + N.B.)
- kolgans - 05.02.89; ca. 400 exx. Steenwaard, tesamen met ca. 200 rietganzen (H.K. + N.B.)
- 02.03.89; ca. 40 exx. in V-formatie over Industrieweg Culemborg, richting Gailberdingen (G.v.R.)
- rietgans - 05.02.89; ca. 200 exx. Steenwaard, tesamen met ca. 400 kolganzen (H.K. + N.B.)
- 02.03.89; ca. 120 exx. over Verdistraat, Culemborg, richting N/NO (G.v.R.)
- brandgans - 11.02.89; 2 exx. plasje einde Weidsteeg (J.v.A.)
- nijlgans - 11.02.89; 2 exx. plasje einde Weidsteeg (J.v.A.)
- sneeuwgans - 19.03.89; 1 ex. Regulieren hoek Hennisdijk/Platte Weg (H.V.)
- smient - 18.02.89; ca. 60 exx. op plas Redichemse Waard, einde Weidsteeg (G.v.R.)
- slobeend - 11.02.89; 2 ♂♂ en 1 ♀ plas einde Weidsteeg (H.V.)
- 05.03.89; ca. 4 ♂♂ en 2 ♀♀ Beus. Waard, plasje einde Weidsteeg (G.v.R.)
- brilduiker - 11.02.89; 1 ♂ en 1 ♀ Lek t.o. Fort 't Spoel (H.K. + N.B.)
- 18.02.89; 2 ♂♂ en 2 ♀♀ nabij stuw Hagestein (G.v.R.)

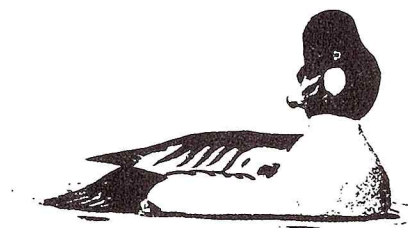
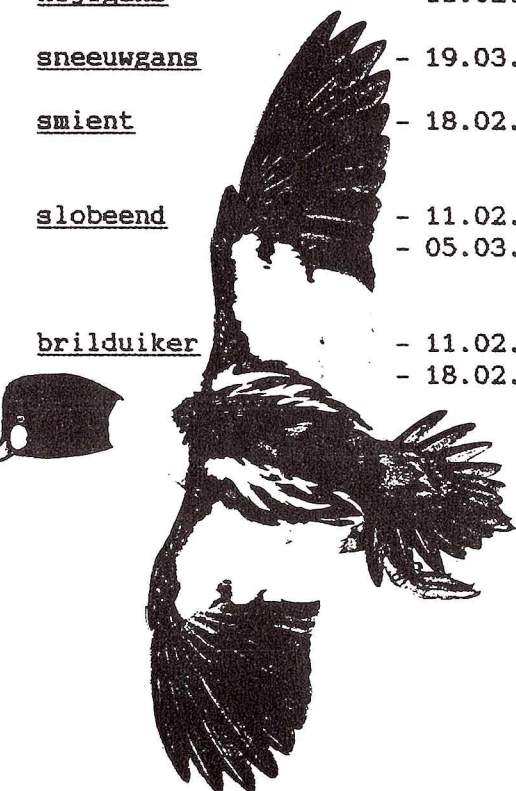

- grote zaagbek - 22.01.89; 1 ex. plasje einde Weidsteeg (H.V.)
- 22.01.89; 1 ex. langs Lekdijk Oost (H.V.)
- 29.01.89; 3 ♂♂ en 2 ♀♀ plasje einde Weidsteeg (H.V.)
- 11.02.89; 1 ♂ en 1 ♀ plasje einde Weidsteeg (H.V.)
- ooievaar - 13.03.89; 1 ex. uiterwaard einde Weidsteeg (J.v.A.)
- buizerd - 05.02.89; 1 ex. langs Busterweg (fam. J.)
- 05.02.89; 1 ex. langs Oude Waag, met prooi (fam. J.)
- 05.02.89; 1 ex. langs Oude Hoevenseweg (fam.J.)
- sperwer - 05.02.89; 1 ♀ boven Verdistraat, Culemborg (G.v.R.)
- 25.02.89; 1 ♀ boven Verdistraat, Culemborg (G.v.R.)
- scholekster - 05.03.89; ca. 30 exx. aan Lekoever op Red. Waard (G.v.R.)
- wulp - 05.02.89; ca. 90 exx. Steenwaard (H.K. + N.B.)
- grutto - 19.02.89; 1 ex. Beus. Waard (1e eigen waarneming 1989) (H.V.)
- 05.03.89; ca. 40 exx. langs oever S.B.B.-reservaat in Beusichemse Waard (G.v.R.)
- witgatje - 21.01.89; 1 ex. langs Beusichemse Broeksteeg t.o. Zandput
(J.v.A., H.K. + K.V.)
- tureluur - 11.02.89; 1 ex. over Redichemse Waard trekkend r. O. (H.V.)
(1e eigen waarneming 1989)
- 11.02.89; 4 exx. natuurreservaat einde Weidsteeg (J.v.A.)
- grote bonte specht - 05.02.89; 1 ex. op boomstam langs Oude Waag (fam.J.)
- ringmus - 31.01.89; 2 exx. in conifeer in tuin Weidsteeg 6 (J.B.)
- staartmees - 29.01.89; ca. 10 exx. Plantage (L.v.d.K.)
- sijs - 25.12.88; 1 ♂ in tuin Weidsteeg 6 (J.B.)
- 21.01.89; ca. 100 exx. langs Zwarte Kade (J.v.A., H.K.+K.V.)
- barmsijs - 21.01.89; ca. 5 exx. tussen groepen sijsjes langs Zwarte Kade
(J.v.A., H.K. + K.V.)



vink - 19.03.89; 1 ex. voortuin Eikeboom 31 (bij de vijver)(fam. J.)

kruisbek - 30.12.88; 1 ♂ in tuin Weidsteeg 6 (aan vetbal hangend)(J.B.)

De Initialen van de waarnemers staan voor:

J.v.A. = Job van Amerom; fam. J. = Familie Jansen; G.v.R. = Gerard van Ruiten
N.B. = Netty Bonouvrié; H.K. = Henkjan Kievit; K.V. = Kars Veling
J.B. = J. Blommaerts; L.v.d.K. = Leo van der Kooij; H.V. = Henk Vennix

De maanden april en mei lenen zich bij uitstek voor de doortrek c.q. aankomst van vogels op weg van hun winter- naar hun zomerkwartieren. Zo leert de fenologie ons, dat soorten als fitis, boerenzwaluw en zwartkop gedurende de eerste helft van april arriveren, terwijl grasmus en tuinfluiter de tweede helft van deze maand te verwachten zijn.

Rond koninginndag laat de koekoek zijn roep weer horen en meldt de wielewaal zich begin mei. De doortrekkende wad- en steltlopers laten zich in deze maanden mooi bekijken in met name het S.B.B.-reservaat aan de Beusichemse Dijk, alias de plasjes einde Weidsteeg.

Graag zie ik ook uw waarnemingen met belangstelling tegemoet.

De waarnemingskaarten zijn verkrijgbaar bij ondergetekende of in ons clubhuis.

Gerard van Ruiten.

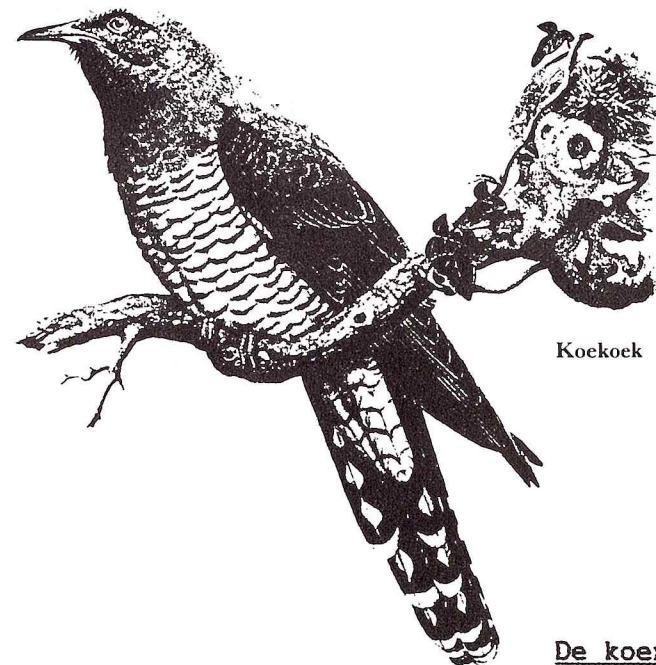

Koekoek

x x x x x



De koereiger (deel 2).

In het nummer van februari jl. is uitgebreid aandacht besteed aan de waarneming van de twee koereigers langs de Brug- en Broeksteeg te Tricht.

De vogels werden daar vanaf 13 januari jl. zeer regelmatig door vele N.V.W.C.-ers en vele duizenden andere nationale én internationale vogelliefhebbers, vaak tot op korte afstand, gezien.

Ik kon u melden dat de twee vogels op 25 januari jl. aldaar verbleven en dit bleef zo tot rond 29 januari '89. Vanaf die tijd werd nog "slechts" één exemplaar waargenomen. Dit exemplaar werd voor het laatst op 12 februari jl. door Marcel v.d. Tol gesignaleerd, hetgeen inhoudt dat deze dwaalgast zo'n 30 dagen trouw is geweest aan de percelen langs de Brug- en Broeksteeg te Tricht.

Wat zal het najaar resp. de winter 1989 bieden na jaren met waarnemingen van zwarte ooievaar, rode wouw, pestvogels, zeearend en koereigers? Ik houd u op de hoogte.

Gerard van Ruiten.

Uiterwaarden van de Lek reservaat

Beheersplan overheid voor gebied tussen Culemborg en Maurik

Meer dan 170 hectare uiterwaard van de Lek, tussen Culemborg en Maurik, is door minister E. Nijpels van ruimtelijke ordening en milieu en door Gedeputeerde Staten van Gelderland aangewezen als reservaat- en beheersgebied. Planten, dieren en de bodemstructuur zijn in het gebied voortaan beschermd. Aan de gebruikers kunnen vanaf 1 april dan ook beperkingen worden opgelegd.

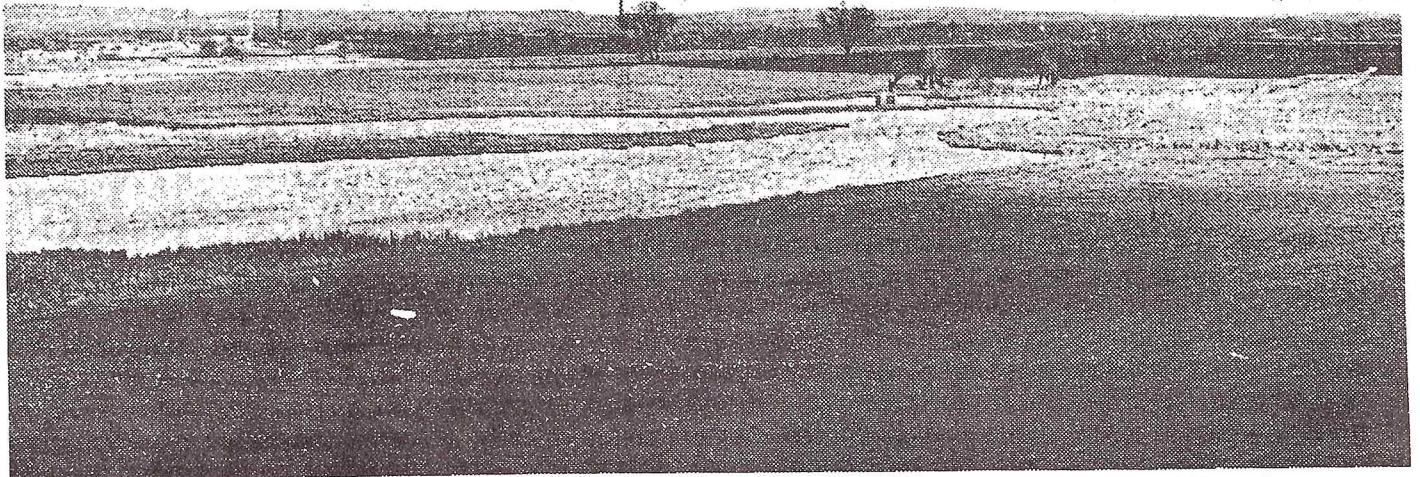

De Ingense waard wordt vanwege zijn zeldzame vegetatie hoog ingeschat in het nieuwe Beheersplan.

De Gebieden langs de Lek zijn bekend als de Lazaruswaard (naast Culemborg), de Redichemse Waard, de Beusichemse Waard en de Ingense Waard (boven Maurik en Eck en Wiel). Twee weken geleden wees de minister de gebieden aan als zodanig waardevol dat ze bewaard moeten blijven. Gistermiddag bevestigde het provinciaal bestuur de plannen van de minister door zich er achter te scharen. In totaal wordt 111 hectare aangewezen als reservaat en 60 hectare als zogeheten beheersgebied.

BEHEER

De bedoeling is dat de uiterwaarden voortaan zodanig worden gebruikt, dat aan de natuur geen schade meer wordt toegebracht. Daartoe treft het Buro Beheer Landbouwgronden (BBL) van het ministerie van Landbouw en Visserij met de eigenaars en pachters van de grond overeenkomsten. Want zij moeten het beheer uitvoeren.

Daarin komen de beheersverplichtingen van de gebruikers te staan, alsmede de vergoeding die ze daarvoor krijgen van het ministerie. Afhankelijk van de moeite of het werk die het beheer van het gebied de gebruikers kost, bedraagt de vergoeding tussen de 180 en de 1240 gulden per hectare per jaar.

Bij een vergoeding van 180 gulden per jaar, in de bepalingen van het Beheersplan passief beheer genoemd, hoeft de gebruiker niets te doen. Alleen maar de vogels en planten met rust laten, geen landbouwgif gebruiken en niet maaien voor jonge weidevogels uitgevlogen zijn, is dan voldoende.

VERGOEDINGEN

Naarmate het beheer meer activiteiten van de pachter of eigenaars vergt, lopen de vergoedingen op. Er wordt door het ministerie onderscheid gemaakt in beheers- en reservaatgebieden. In de beheersgebieden kan de landbouw blijven, indien de bedrijfsvoering is gericht op doeleinden van natuur en landschap.

In de zogeheten reservaatgebieden wordt ernaar gestreefd de grond aan te kopen ten

behoefte van een terreinbeherende natuurbeschermingsorganisatie, Natuurmonumenten bijvoorbeeld. Totdat de eigendom overgaat wordt de gebruiker een beheerscontract net als in de andere gebieden voorgesteld.

Of een gebied beheers- dan wel reservaatgebied wordt, hangt af van de kwetsbaarheid van de natuur daar en de inpasbaarheid van de beheersplannen in de bedrijfsvoering van de boeren. Aan het Beheersplan zijn uitgebreide studies vooraf gegaan, waarvan sommige al twaalf jaar oud zijn.

VOGELSTAND

Zo is nu bepaald dat de Ingense Waard vooral waardevol is om zijn rijke weidevogelstand en de moeras- en graslandvegetaties. De Beusichemse Waard herbergt zeldzame grassoorten en andere zogeheten "stroomdalflora". De Lazaruswaard heeft met name langs de oever en op de perceels- en steilranden waardevolle begroeiing, die tal van dieren herbergt.

De Beusichemse Waard is misschien wel het meest onaangetaste stuk en verdient daarom de benaming reservaat volledig. Vele zeldzame soorten waterplanten zijn er aangetroffen, die alle in poelen groeien die worden gevoed door schoon grondwater.

GUNSTIG

De beheersovereenkomsten met de boeren worden op basis van vrijwilligheid gesloten. Maar de ervaringen van het BBL zijn vooralsnog gunstig: de boeren houden zich over het algemeen toch al aan een extensieve manier van beweiden, en nu krijgen ze nog geld toe ook. Wie niet wil meewerken, kan overigens niet worden gedwongen dat te doen.

Ook langs de Waal is dit jaar een Beheersplan van kracht geworden voor een natuurgebied. Dat geldt voor de Heesseltse uiterwaard van de Waal nabij Ophemert. Het afsluiten van beheersovereenkomsten met de gebruikers verloopt daar volgens de Arnhemse vestiging van de BBL voorspoedig.

Een vertegenwoordiger van de Natuur- en Vogelwacht Culemborg, die in het gebied actief is, noemt de beslissing van minister en provincie "heel verstandig en hoopgevend". Henk Vennix: "Daar zijn we heel blij mee. Het gebied is erg waardevol en met name in het voor- en najaar druk bevolkt met trekvogels. Hopelijk kan er straks met de dijkverzwaring door de nu getroffen maatregelen gebied gespaard worden dat anders verloren gaat. Met name aan de dijkvoet tref je vaak waardevolle begroeiing en dierenleven".

Uit: De Gelderlander d.d. 22 maart 1989.

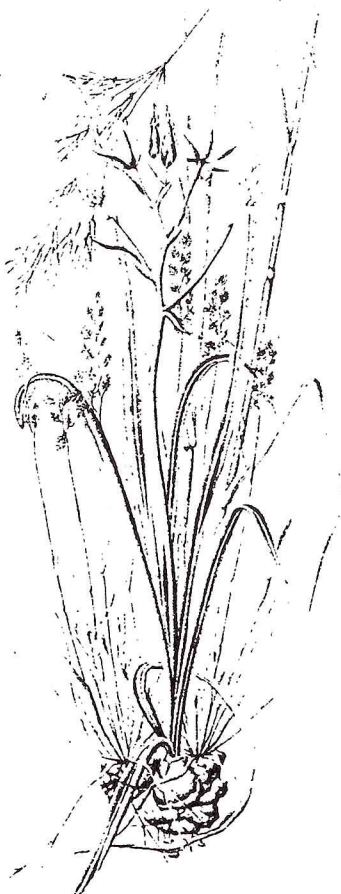

Gewone Vogelmelk

REGIONAAL EN LANDELIJK VOGELNIEUWS

In deze rubriek zal getracht worden een min of meer regelmatig overzicht te geven van publicaties op het gebied van vogelbescherming en vogelonderzoek op landelijk en regionaal niveau. Daarvoor zullen een aantal periodieken op interessante artikelen of berichten uitgespit worden.

De Vogels nr. 50 van maart/april 1989 staat in het teken van vogelsoorten die in grote aantallen in de steden voorkomen. Uit de artikelen blijkt dat je vaak niet erg ver buiten de deur hoeft te gaan om aardige vogelwaarnemingen te doen.

Het periodiek Vogelnieuws (een gezamenlijke uitgave van de Nederlandse Vereniging tot Bescherming van Vogels - kortweg Vogelbescherming - en SOVON, verschijnt 4 keer per jaar) is een verfrissende nieuwkomer op het gebied van vogelbescherming en vogelonderzoek. In dit periodiek zijn het "Vogelbescherming Nieuwsbulletin" en "SOVON-nieuws" opgenomen.

In SOVON-nieuws worden de plannen voor het Bijzondere Soorten Project (broedvogels) voor 1989 uiteengezet. De broedvogelsoorten, waarvan getracht zal worden een landelijk overzicht te verkrijgen, zijn waarschijnlijk allemaal soorten die niet in het werkgebied van onze vogelwerkgroep tot broeden zullen komen. Daarnaast is voor een aantal soorten meer informatie gewenst. Voor een aantal van deze soorten zijn broedgevallen in het rivierengebied niet uitgesloten. De gegevens die in 1989 tijdens de broedvogelinventarisatie van ons werkgebied verzameld zullen worden, zullen deze vragen voor deze regio kunnen beantwoorden.

In hetzelfde nummer van SOVON-nieuws is een interessant artikel over de verspreiding van Sperwer en Havik als broedvogel in Nederland opgenomen. Hoewel de verspreiding van deze soorten vooral gebonden is aan het voorkomen van naaldhout blijken de Havik en Sperwer ook in andere biotopen tot broeden te kunnen komen. De Havik broedt al in de laagveenmoerassen van Overijssel, in het Vechtplassengebied en de Flevopolders. De Sperwer blijkt in het rivierengebied tot broeden te kunnen komen in dichte loofbossen. Wij zijn dus gewaarschuwd!

Ken opmerkelijk bericht is dat de Vogelwacht Utrecht een project gaat starten om een eventuele nieuwe avifauna van de provincie Utrecht te publiceren. In het voorjaar van 1989 (!) wordt een proef met het veldwerk gestart. Zoals bekend (zie elders in deze Hak-al) is onze vogelwerkgroep ook in 1989 gestart met het uitvoeren van een broedvogelinventarisatie teneinde een eventuele avifauna van Culemborg te realiseren.

In het Vogelbescherming nieuwsbulletin staat onder de rubriek actueel een stukje over de effecten van de invoer van het verbod op het gebruik van levende lokganzen bij de ganzenjacht. In dit bericht wordt vermeld dat in plaats van de levende lokganzen de afgelopen winter o.a. gebruik gemaakt werd van plastic, houten of dode lokganzen. Dit herinnerde mij aan een waarneming van een groep "kunstkolganzen" in een weiland aan de noordzijde van de Lek vlak bij de pont van Culemborg. De laatste jaren worden er regelmatig behoorlijke groepen fouragerende ganzen in de weilanden ten noorden van de Lek waargenomen. Tot dusver zijn mij ganzenjachtactiviteiten niet bekend. De aanwezigheid van deze "kunstkolganzen" is een waarschuwing om ontwikkelingen van activiteiten op het gebied van de ganzenjacht nauwlettend in de gaten te houden. Een ander interessant artikel gaat over de handelwijze van de vogelbeschermers bij het constateren van "ongewenste activiteiten" of "overtredingen" als beschreven in de vogelwet van 1936. Dit artikel zal iedereen die zo'n "ongewenste activiteit" of "overtreding" signaleert goed van pas kunnen komen.

In dit bulletin staat ook een artikel over weidevogelbescherming. Weidevogelbescherming kan o.a. plaatsvinden door boven de legfels van de weidevogels nestbeschermers te plaatsen en/of de legfels te markeren. Wanneer een landbouwperceel bewerkt wordt (b.v. maaien) kan op deze manier het vernietigen van het broedsel voorkomen worden. Een andere functie is dat het vertrappen van het legsel door het vee voorkomen wordt. Aan de weidevogelbescherming is tot dusver door de Natuur- en Vogelwacht Culemborg niets gedaan. Redenen hiervoor waren:

- * de mankracht en ervaring met het opsporen van legfels van weidevogels ontbreekt;
- * het plaatsen van nestbeschermers kan het (illegaal) rapen van legfels bevorderen;
- * voor het slagen van de activiteiten zijn goede contacten tussen de boeren en de vogelwachters vereist. Deze contacten zijn momenteel niet slecht te noemen, maar staan wel op een laag pitje.

Deze punten zijn stuk voor stuk aanvechtbaar en wat mij betreft staat de discussie nog open. Vooral aan het laatstgenoemde punt zou in bredere zin meer aandacht besteed kunnen worden.

Dit was het dan voor deze keer. Natuurlijk is er veel meer gepubliceerd dan ik hier vermeld heb, maar om te beginnen leek mij dit ruimschoots voldoende.

Marcel van de Tol (vogelbeschermingsconsulent)

Tijdschriften:

SOVON-nieuws (1989)

SOVON

2e jaargang maart 1989 nr. 1-89

Vogelbescherming nieuwsbulletin (1989)

Nederlandse Vereniging tot Bescherming van Vogels

2e jaargang maart 1989 nr. 1-89

Vogels tijdschrift voor vogelbescherming (1989)

Nederlandse Vereniging tot Bescherming van Vogels

nr. 50 maart/april 1989

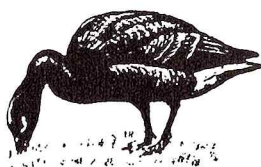
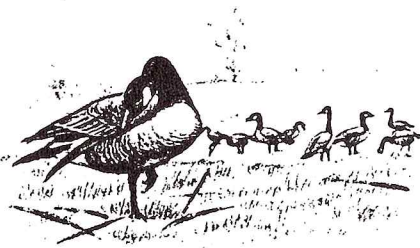

verslag

algemene maandelijkse vergadering d.d. 20 maart 1989

Aanwezig: Frans Waroux, Arjan v.d. Veen, Joop Bezuyen, Henkjan Kievit, Breun Jansen, Gerard van Ruiten, Wim Kievit, Henk Vennix, Marcel v.d. Tol, Leo v.d. Kooij, Monique van Beers.

Afwezig met kennisgeving: Kars Veling.

Agenda: 1) ingekomen stukken
2) uitgaande post
3) jubileum
4) tuin
5) werkgroepen
6) excursieprogramma
7) rondvraag

ad. 1) ingekomen stukken:

- Persoverzichten Staatsbosbeheer febr. en maart 1989.
- Natuur en Milieu, maart 1989.
- Panda, maart 1989.
- Vogels, maart/april 1989.
- Molm, dec. 1988.
- Kruisbek, 89-1.
- Nieuwsbrief Werkgroep Nestkastenonderzoek.
- Enkele adreswijzigingen.

ad. 2) uitgaande post:

Geen.

ad. 3) jubileum:

Op 22 maart a.s. vindt de eerste bijeenkomst van het jubileumcomité plaats om ideeën voor de viering van het 15-jarig bestaan uit te werken en te vertalen in een jaarprogramma.

ad. 4) tuin:

Leo heeft tevergeefs getracht een gemeenteambtenaar te bereiken om zand en stenen voor de bestrating rond de Ketelvink via de gemeente Culemborg te verkrijgen. Hij blijft proberen.

Iedere eerste zaterdag van de maand worden er werkzaamheden in de tuin verricht opdat het geheel een representatief beeld geeft van onze vereniging.

ad. 5) werkgroepen:

* Vogelwerkgroep:

Broedvogelinventarisaties 3 weken geleden gestart. Inventarisaties lopen naar wens. Hulp bij de tellingen blijft welkom. Liefhebbers aanmelden bij Marcel v.d. Tol, (tel.: 03450 - 18102).

* Paddenwerkgroep:

Op 4 maart jl. is het gaas aan de Ronde Haven voor de heentrek geplaatst. Tot op heden enkele vangstresultaten geboekt. Terugtrek wordt op nader te bepalen tijdstip neergezet.

* Zoogdierenwerkgroep:

Dit jaar wordt gewerkt aan het verslag van het onderzoek naar de reewildpopulatie zoals verricht in de jaren 1984 - 1988.

Muizenonderzoeken gepland voor de maanden juni, juli en/of augustus.

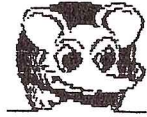

* Plantenwerkgroep:

De komende maanden wordt een activiteitenlijst opgesteld. Nader bericht volgt.

* Nestkastenwerkgroep:

Contrôle 6 mei wordt 13 mei a.s. Geïnteresseerden kunnen zich opgeven bij Arjan v.d. Veen, tel.: 03450 - 15001. Zie elders in deze Hak-al.

ad. 6) excursieprogramma:

Zie op de gebruikelijke pagina's.

ad. 7) Rondvraag:

Frans: - tot op heden circa 100 (!) nestkasten gesponsord. Allen hartelijk dank!

- subsidie 1989 toegewezen én ontvangen.

Monique: - grote kookpan voor kamp gewenst. Deze pan kan aangeschaft worden.

Marcel: - consumpties voor de niet-koffiedrinkende jongeren na excursies wenselijk.

Een fles sirooplimonade wordt hiervoor aangeschaft.

Leo: - Hemelvaartskamp. Hiervoor "slechts" 5 liefhebbers aangemeld.

- Aquarium geschikt maken voor educatieve doeleinden. Hulp gevraagd!

Algemeen: - Belangstelling voor excursies blijft helaas gering. Besloten wordt excursies extra aandacht te geven door middel van verspreiden van konvo's en persberichten. Hiervoor zorgt de betreffende excursieleider. Inhoud dient gericht te zijn op vermelding bijzonderheden van de excursie, zoals korte beschrijving gebied, informatie over flora en fauna, e.d.

Om 21.50 uur sluit Wim Kievit onder dankzegging de vergadering.

Gerard van Ruiten.

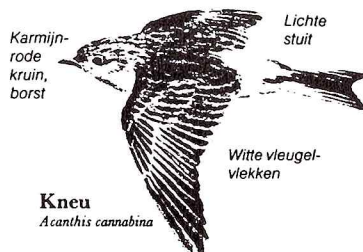
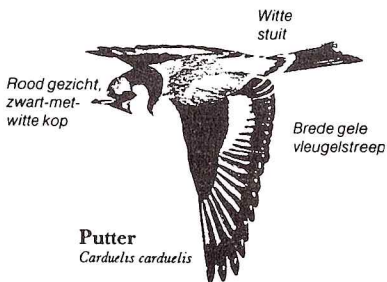

EXCURSIE-

PROGRAMMA

* * * INDIEN NIET VERMELD, DAN VERTREKKEN ALLE EXCURSIES VANAF "DE KETELVINK" * * *

zaterdag 8 april 1989

Broedvogelinventarisatie o.l.v. Vogelwerkgroep. Verzamelen: 05.55 uur.

maandag 10 april 1989

Vogel- en zoogdierenwerkgroep vergadering; aanvang: 20.00 uur.

vrijdag 14 april 1989

Lezing met dia's over een vogelkijkreis naar Spanje door Tom Kompier uit Leiden en Felix Schoenmaker uit Wijk bij Duurstede. Aanvang: 20.00 uur.

zaterdag 15 april 1989

* Halve dag-excursie naar de polder Arkenheem bij Nijkerk - een rijk weidevogelgebied. Duur: 07.00 uur tot ± 13.00 uur, o.l.v. Kars Veling en Leo v.d. Kooij. Kosten: eigen vervoer. Vertrek: 07.00 uur.

* Broedvogelinventarisatie o.l.v. Vogelwerkgroep. Verzamelen: 05.40 uur.

maandag 17 april 1989

Algemene maandelijkse vergadering; aanvang: 20.00 uur.

zaterdag 22 april en zaterdag 29 april 1989

Broedvogelinventarisatie o.l.v. Vogelwerkgroep. Verzamelen: 05.25, resp. 05.10 uur.

zaterdag 6 mei 1989

Tuinwerkzaamheden. Verzamelen: 09.00 uur.

maandag 8 mei 1989

Vogel- en zoogdierenwerkgroep vergadering. Aanvang: 20.00 uur.

woensdag 10 mei 1989

Determineeravond. Aanvang: 20.00 uur.

zaterdag 13 mei 1989

* Broedvogelinventarisatie. Verzamelen: 04.55 uur.

* Nestkastencontrole. Verzamelen: 09.00 uur.

* Excursie Naardermeer. Vertrek: 08.00 uur.

vrijdag 19 mei 1989

Lezing met dia's door Bert Bos uit Bilthoven. Onderwerp: landschap, flora en fauna van de Vechtplassen (moerassen ten noorden van Utrecht). Konvo volgt!

zaterdag 20 mei 1989

Broedvogelinventarisatie. Verzamelen: 04.40 uur.

maandag 22 mei 1989

Algemene maandelijkse vergadering; aanvang: 20.00 uur.

woensdag 24 mei 1989

U I T E R S T E I N L E V E R D A T U M K O P Y H A K - A L J U N I 1 9 8 9

vrijdag 26 mei 1989

Nachtegalenexcursie naar Langbroekerweteringgebied o.l.v. Henkjan Kievit en Gerard van Ruiten. Vertrek: 18.30 uur. Konvo volgt!

zaterdag 27 mei 1989

* Broedvogelinventarisatie. Verzamelen: 04.25 uur.

* Nestkastencontrôle. Verzamelen: 09.00 uur.

zaterdag 2 juni 1989

Broedvogelinventarisatie. Verzamelen: 04.10 uur.

juni (?) 1989

Excursie o.l.v. plantenwerkgroep. Nader bericht volgt via konvo!

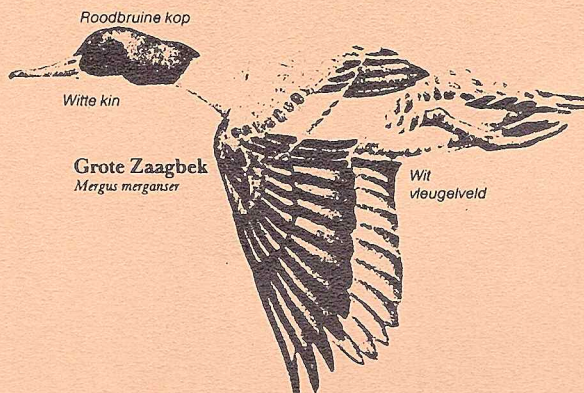
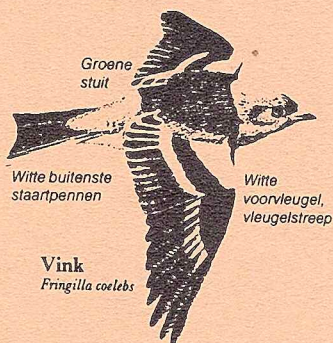
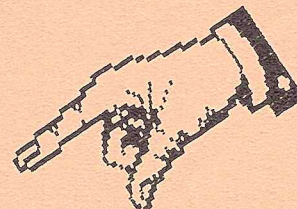

103.37 A
H. Vennix
Bereklaauw 3
4102 KZ CULEMBORG